

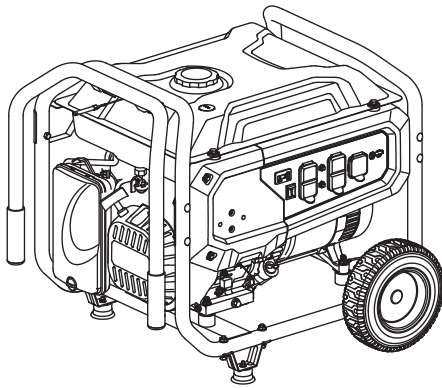

GP Series Portable Generator

Owner's Manual



MODEL: _____

SERIAL: _____

DATE PURCHASED: _____



WARNING

Loss of life. This product is not intended to be used in a critical life support application. Failure to adhere to this warning could result in death or serious injury.

(000209b)

Register your Generac product at:
WWW.GENERAC.COM
1-888-GENERAC
(1-888-436-3722)



SAVE THIS MANUAL FOR FUTURE REFERENCE

Table of Contents

Section 1 Introduction and Safety 1

Introduction	1
Safety Rules	1
Safety Symbols and Meanings	1
Exhaust and Location Hazards	2
Electrical Hazards	3
Fire Hazards	3
Standards Index	3
Replacement Hazard Labels	3

Section 2 General Information and

Setup	5
Know Your Generator	6
Emissions	6
Hour Meter	7
Connection Plugs	7
CO-SENSE™	8
Remove Contents from Carton	9
Assembly	9
Battery Cable Connection (electric start only)	10
Add Engine Oil	10
Fuel	11

Section 3 Operation 12

Operation and Use Questions	12
Before Starting Engine	12
Prepare Generator for Use	12

Grounding the Generator When Used as a Portable	12
Know Generator Limits	12
Transporting/Tipping of the Unit	13
Starting Pull Start Engines	14
Starting Electric Start Engines	14
Low Oil Level Shutdown System ...	15
Charging the Battery (electric start units only)	15

Section 4 Maintenance and

Troubleshooting	16
Maintenance	16
Maintenance Schedule	16
Preventive Maintenance	16
Engine Maintenance	16
Battery Replacement (if applicable) ..	18
Inspect Muffler and Spark Arrester ..	18
Valve Clearance	19
Storage	19
Troubleshooting	20

WARNING

Operating, servicing and maintaining this equipment can expose you to chemicals including engine exhaust, carbon monoxide, phthalates, and lead, which are known to the State of California to cause cancer and birth defects or other reproductive harm. To minimize exposure, avoid breathing exhaust, do not idle the engine except as necessary, service your equipment in a well-ventilated area and wear gloves or wash your hands frequently when servicing your equipment.

For more information go to
www.P65Warnings.ca.gov.

(000393)

Section 1 Introduction and Safety

Introduction

Thank you for purchasing a Generac Power Systems Inc. product. This unit has been designed to provide high-performance, efficient operation, and years of use when maintained properly.



WARNING

Consult Manual. Read and understand manual completely before using product. Failure to completely understand manual and product could result in death or serious injury. (000100a)

If any section of the manual is not understood, contact your nearest Independent Authorized Service Dealer (IASD), or contact Generac Customer Service at 1-888-GENERAC (1-888-436-3722), or www.generac.com with any questions or concerns.

The owner is responsible for proper maintenance and safe use of the equipment. Before operating, servicing or storing this generator:

- Study all warnings in this manual and on the product carefully.
- Become familiar with this manual and the unit before use.
- Refer to the Assembly section of the manual for instructions on final assembly procedures. Follow the instructions completely.

Save these instructions for future reference. ALWAYS supply this manual to any individual that will use this machine.

The information in this manual is accurate based on products produced at the time of publication. The manufacturer reserves the right to make technical updates, corrections, and product revisions at any time without notice.

Safety Rules

The manufacturer cannot anticipate every possible circumstance that might involve a hazard. The warnings in this manual, and on tags and decals affixed to the unit are, therefore, not all inclusive. If using a procedure, work method or operating technique that the manufacturer does not specifically recommend, verify that it is safe for others. Also make sure the procedure, work method or operating technique utilized does not render the equipment unsafe.

Throughout this publication, and on tags and decals affixed to the generator, DANGER, WARNING, CAUTION and NOTE blocks are used to alert personnel to special instructions about a particular operation that may be hazardous if performed incorrectly or carelessly. Observe them carefully. Their definitions are as follows:

DANGER

Indicates a hazardous situation which, if not avoided, will result in death or serious injury.

(000001)

WARNING

Indicates a hazardous situation which, if not avoided, could result in death or serious injury.

(000002)

CAUTION

Indicates a hazardous situation which, if not avoided, could result in minor or moderate injury.

(000003)

NOTE: Notes contain additional information important to a procedure and will be found within the regular text of this manual.

These safety warnings cannot eliminate the hazards that they indicate. Common sense and strict compliance with the special instructions while performing the action or service are essential to preventing accidents.

Safety Symbols and Meanings

DANGER	
Using a generator indoors CAN KILL YOU IN MINUTES. Generator exhaust contains carbon monoxide. This is a poison you cannot see or smell.	
 NEVER use inside a home or garage, EVEN IF doors and windows are open.	 Only use OUTSIDE and far away from windows, doors, and vents.

000657



DANGER

Asphyxiation. Running engines produce carbon monoxide, a colorless, odorless, poisonous gas. Carbon monoxide, if not avoided, will result in death or serious injury. (000103)

- If you start to feel sick, dizzy, or weak after the generator has been running, move to fresh air IMMEDIATELY. See a doctor, as you could have carbon monoxide poisoning.



⚠ DANGER

Asphyxiation. The exhaust system must be properly maintained. Do not alter or modify the exhaust system as to render it unsafe or make it noncompliant with local codes and/or standards. Failure to do so will result in death or serious injury. (000179b)



⚠ DANGER

Electrocution. Water contact with a power source, if not avoided, will result in death or serious injury. (000104)



⚠ DANGER

Electrocution. Turn utility and emergency power supplies to OFF before connecting power source and load lines. Failure to do so will result in death or serious injury. (000116)

⚠ WARNING

Equipment and property damage. Do not alter construction of, installation, or block ventilation for generator. Failure to do so could result in unsafe operation or damage to the generator. (000146)



⚠ WARNING

Asphyxiation. Always use a battery operated carbon monoxide alarm indoors and installed according to the manufacturer's instructions. Failure to do so could result in death or serious injury. (000178a)

⚠ WARNING

Equipment and property damage. Do not operate unit on uneven surfaces, or areas of excessive moisture, dirt, dust or corrosive vapors. Doing so could result in death, serious injury, property and equipment damage. (000250)



⚠ WARNING

Moving Parts. Keep clothing, hair, and appendages away from moving parts. Failure to do so could result in death or serious injury. (000111)



⚠ WARNING

Hot Surfaces. When operating machine, do not touch hot surfaces. Keep machine away from combustibles during use. Hot surfaces could result in severe burns or fire. (000108)

⚠ WARNING

Personal injury. Do not insert any object through the air cooling slots. Generator can start at any time and could result in death, serious injury, and unit damage. (000142a)

⚠ WARNING

Risk of injury. Do not operate or service this machine if not fully alert. Fatigue can impair the ability to service this equipment and could result in death or serious injury. (000215)

⚠ WARNING

Injury and equipment damage. Do not use generator as a step. Doing so could result in falling, damaged parts, unsafe equipment operation, and could result in death or serious injury. (000216)

	⚠ CAUTION
	Hearing protection recommended.
	PRECAUCIÓN
	Se recomienda protección auditiva.
	MISE EN GARDE
	Protection auditive recommandée.

000406

- For safety reasons, it is recommended that the maintenance of this equipment be performed by an IASD. Inspect the generator regularly, and contact the nearest IASD for parts needing repair or replacement.

Exhaust and Location Hazards



⚠ DANGER

Asphyxiation. Running engines produce carbon monoxide, a colorless, odorless, poisonous gas. Carbon monoxide, if not avoided, will result in death or serious injury. (000103)



⚠ DANGER

Asphyxiation. The exhaust system must be properly maintained. Do not alter or modify the exhaust system as to render it unsafe or make it noncompliant with local codes and/or standards. Failure to do so will result in death or serious injury. (000179b)



⚠ WARNING

Asphyxiation. Always use a battery operated carbon monoxide alarm indoors and installed according to the manufacturer's instructions. Failure to do so could result in death or serious injury. (000178a)

⚠ WARNING

Equipment and property damage. Do not alter construction of, installation, or block ventilation for generator. Failure to do so could result in unsafe operation or damage to the generator. (000146)

- If you start to feel sick, dizzy, or weak after the generator has been running, move to fresh air IMMEDIATELY. See a doctor, as you could have carbon monoxide poisoning.
- NEVER run a generator indoors or in a partly enclosed area such as garages.
- ONLY use outdoors and far away from windows, doors, vents, crawl spaces and in an area where adequate ventilation is available and will not accumulate deadly exhaust gas.
- Point muffler exhaust away from people and occupied buildings.
- Using a fan or opening a door will not provide sufficient ventilation.

Electrical Hazards



⚠ DANGER

Electrocution. Contact with bare wires, terminals, and connections while generator is running will result in death or serious injury. (000144)



⚠ DANGER

Electrocution. Water contact with a power source, if not avoided, will result in death or serious injury. (000104)

- National Electric Code (NEC) requires the frame and external electrically conductive parts of the generator be properly connected to an approved earth ground. Local electrical codes may also require proper grounding of the generator. Consult with a local electrician for grounding requirements in the area.
- Use a ground fault circuit interrupter (GFCI) in any damp or highly conductive area (such as metal decking or steel work).



⚠ DANGER

Electrocution. In the event of electrical accident, immediately shut power OFF. Use non-conductive implements to free victim from live conductor. Apply first aid and get medical help. Failure to do so will result in death or serious injury. (000145)

- Once generator has been started outside, connect electrical loads to extension cord(s) inside.

Fire Hazards



⚠ DANGER

Explosion and Fire. Fuel and vapors are extremely flammable and explosive. Add fuel in a well ventilated area. Keep fire and spark away. Failure to do so will result in death or serious injury. (000105)



⚠ DANGER

Explosion and Fire. Do not overfill fuel tank. Fill to 1/2 inch from top of tank to allow for fuel expansion. Overfilling may cause fuel to spill onto engine causing fire or explosion, which will result in death or serious injury. (000166b)



⚠ DANGER

Risk of fire. Allow fuel spills to completely dry before starting engine. Failure to do so will result in death or serious injury. (000174)

⚠ WARNING

Personal injury. Do not insert any object through the air cooling slots. Generator can start at any time and could result in death, serious injury, and unit damage. (000142a)

- Allow at least 5 feet of clearance on all sides of the generator when operating to prevent overheating and fire.
- Do not operate the generator if connected electrical devices overheat, if electrical output is lost, if engine or generator sparks, or if flames or smoke are observed while unit is running.
- Keep a fire extinguisher near the generator at all times.

Standards Index

1. National Fire Protection Association (NFPA) 70: The NATIONAL ELECTRIC CODE (NEC) available from www.nfpa.org
2. National Fire Protection Association (NFPA) 5000: BUILDING CONSTRUCTION AND SAFETY CODE available from www.nfpa.org
3. International Building Code available from www.iccsafe.org
4. Agricultural Wiring Handbook available from www.rerc.org, Rural Electricity Resource Council P.O. Box 309 Wilmington, OH 45177-0309
5. ASAE EP-364.2 Installation and Maintenance of Farm Standby Electric Power available from www.asabe.org, American Society of Agricultural & Biological Engineers 2950 Niles Road, St. Joseph, MI 49085
6. CSA C22.2 100-14 Electric motors and generators for installation and use, in accordance with the Rules of the Canadian Electrical Code
7. ANSI/PGMA G300 Safety and Performance of Portable Generators. Portable Generator Manufacturer's Association, www.pgmaonline.com

IMPORTANT NOTE: This list is not all inclusive. Check with the Authority Having Jurisdiction (AHJ) for any local codes or standards which may be applicable to your jurisdiction.

Replacement Hazard Labels

The following replacement hazard labels are available free from Generac:

- 0H0115D

 WARNING!	 ¡ADVERTENCIA!
	<p>NO LLENE TANQUE EXCESIVAMENTE SEMPRE DEIXE ESPAÇOS PARA A EXPANSÃO DO COMBUSTÍVEL NO LLENE MIENTRAS ESTE FUNCIONANDO</p>
<p>DO NOT OVERFILL TANK ALWAYS ALLOW ROOM FOR FUEL EXPANSION DO NOT FILL WHILE RUNNING</p>	 AVERTISSEMENT!
	<p>NE PAS TROP REMPLIR LE RÉSERVOIR TOUJOURS ALLOUER DE L'ESPACE POUR L'EXPANSION DE CARBURANT NE PAS REMPLIR PENDANT QUE L'APPAREIL FONCTIONNE</p>

- 0H8251B (Vertical CO Warning Decal)

⚠ DANGER	
<p>Using a generator indoors CAN KILL YOU IN MINUTES. Generator exhaust contains carbon monoxide. This is a poison you cannot see or smell.</p>	
 	
<p>NEVER use inside a home or garage, EVEN IF doors and windows are open.</p>	<p>Only use OUTSIDE and far away from windows, doors, and vents.</p>
⚠ DANGER	
<p>Utiliser un générateur à l'intérieur PEUT VOUS TUER EN QUELQUES MINUTES. Les gaz d'échappement du générateur contiennent du monoxyde de carbone. C'est un gaz toxique invisible et inodore.</p> <ul style="list-style-type: none"> • NE JAMAIS utiliser à l'intérieur d'une maison ou d'un garage, MÊME SI les portes et les fenêtres sont ouvertes. • Utiliser UNIQUEMENT à l'EXTÉRIEUR et loin des fenêtres, portes et ventilations. 	
⚠ PELIGRO	
<p>Si usa un generador en interiores, MORIRÁ EN POCOS MINUTOS. El escape del generador contiene monóxido de carbono. Es un veneno que no tiene olor ni se puede ver.</p> <ul style="list-style-type: none"> • NUNCA lo use dentro de una casa o garaje, AUN SI las puertas y ventanas están abiertas. • Sólo úselo EN EXTERIORES y lejos de ventanas, puertas y ductos de ventilación. 	

- 0H4635C



- 10000033027 (Exhaust Direction User Action Label)

COSENSE ACTION LABEL ETIQUETA DE ACCIÓN ETIQUETA DE ORIENTAMIENTO	
<p>AUTOMATIC SHUTOFF - YOU MUST: DETENER EL MOTOR DETENER EL FUNCIONAMIENTO</p> <ul style="list-style-type: none"> • MOVE GENERATOR TO AN OPEN, OUTDOOR AREA. • TURN ENGINE OFF. • DO NOT RUN GENERATOR IN ENCLOSED AREAS (i.e., IN A HOUSE OR GARAGE). • DO NOT OPERATE IN A TENT OR UNDER A COVER. • DO NOT OPERATE IN A CONFINED SPACE. • DO NOT OPERATE IN A SPACE WITH LIMITED VENTILATION. <p>WARNING: OPERATING WITH COSENSE COULD RESULT IN FATALITIES. OPERATING WITHOUT COSENSE COULD RESULT IN FATALITIES. OPERATING WITHOUT COSENSE COULD RESULT IN FATALITIES.</p>	<p>POINT DIRIGIR ORIENTAR</p> <p>EXHAUST ECHAPPEMENT EL FUMO DE ESCAPE</p> <p>AWAY LOIN DE VOUS HACIA AFUERA</p> 

Section 2 General Information and Setup

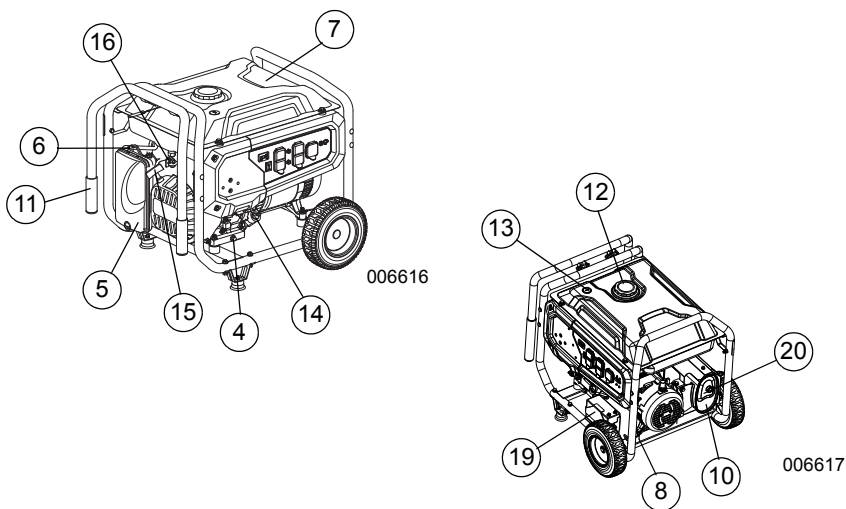

Figure 2-1. Features and Controls

Generator Components

- | | | | |
|----|---|----|---------------------------------------|
| 1 | 120 Volt AC, 20 Amp, GFCI Duplex Receptacle (NEMA 5-20R) | 21 | CO-SENSE RED (Hazard) (if equipped) |
| 2 | 120/240 Volt AC, 30 Amp Locking Receptacle (NEMA L14-30R) | 22 | CO-SENSE YELLOW (Fault) (if equipped) |
| 3 | Circuit Breakers (AC) | 23 | Idle Control (if equipped) |
| 4 | Oil Drain | | |
| 5 | Air Filter | | |
| 6 | Choke Knob | | |
| 7 | Fuel Tank | | |
| 8 | Grounding Lug | | |
| 9 | Stop/Run/Start Switch (if equipped) | | |
| 10 | Muffler | | |
| 11 | Handle | | |
| 12 | Gas Cap | | |
| 13 | Fuel Gauge | | |
| 14 | Oil Check/Fill | | |
| 15 | Recoil Starter | | |
| 16 | Fuel Shut Off | | |
| 17 | Hour Meter | | |
| 18 | Battery Charger Input (if equipped) | | |
| 19 | Battery Location (if equipped) | | |
| 20 | Spark Arrestor | | |

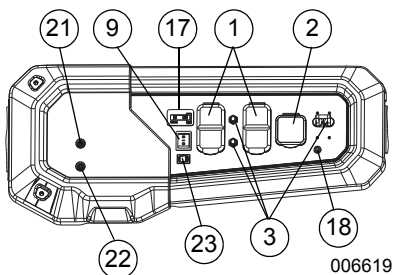
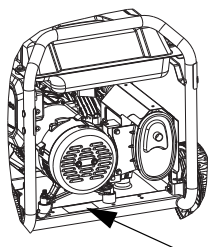

Figure 2-2. Control Panel (Electric Start and Idle Control) (if equipped)



006618

Figure 2-3. Unit Identification Label

Emissions

The United States Environmental Protection Agency (US EPA) (and California Air Resources Board (CARB), for engines/equipment certified to California standards) requires that this engine/equipment complies with exhaust and evaporative emissions standards. Locate the emissions compliance decal on the engine to determine applicable standards. For emissions warranty information, please reference the included emissions warranty. It is important to follow the maintenance specifications in the manual to ensure that the engine complies with the applicable emissions standards for the duration of the product's life.

Know Your Generator



WARNING

Consult Manual. Read and understand manual completely before using product. Failure to completely understand manual and product could result in death or serious injury. (000100a)

Replacement owner's manuals are available at www.generac.com.

Product Specifications

Generator Specifications	GP6500 / GP6500E	GP8000E
Rated Power @1.0 Power Factor	6.5 kW**	8.0 kW**
Surge Power	8.125 KVA	10.0 KVA
Rated AC Voltage	120/240	
Rated AC Load Current @ 240V** Current @ 120V**	27.1 54.2	33.3 66.6
Rated Frequency	60 Hz @ 3600 RPM	
Phase	Single Phase	
Weight (dry) Pounds (lb) Kilograms (kg)	174.8-186 79.3-84.4	197.1 89.4
** Operating Temperature Range: -18 deg. C (0 deg. F) to 40 Deg. C (104 Deg. F). When operated above 25 deg. C (77 deg. F) there may be a decrease in power.		
** Maximum wattage and current are subject to, and limited by, such factors as fuel Btu content, ambient temperature, altitude, engine condition, etc. Maximum power decreases about 3.5% for each 1,000 feet above sea level; and will also decrease about 1% for each 6° C (10° F) above 16° C (60° F) ambient temperature.		
6.5kW Engine Specifications		
Displacement	389 cc	
Spark Plug Part No.	0J00620106	
Spark Plug Gap	0.028-0.031 inch or (0.70-0.80 mm)	
Gasoline Capacity	26 L (6.9 gal)	
Oil Type	See Chart in Add Engine Oil	
Oil Capacity	1.0 L (1.06 qt.)	
Run Time at 50% Load	10.5 Hours	

Product Specifications

8.0kW Engine Specifications	
Displacement	420cc
Spark Plug Part No.	OJ00620106
Spark Plug Gap	0.028-0.031 inch or (0.70-0.80 mm)
Gasoline Capacity	28.4 L (7.5 gal)
Oil Type	See Chart in Add Engine Oil
Oil Capacity	1.0 L (1.06 qt.)
Run Time at 50% Load	11 Hours
* Go to Generac.com or contact an IASD for replacement parts.	

Hour Meter

The Hour Meter tracks hours of operation for scheduled maintenance. See [Figure 2-4](#).

- The CHG OIL display will illuminate every 100 hours. The message will flash one hour before and one hour after each 100 hour interval, providing a two hour window to perform service.
- The SVC display will illuminate every 100 hours. The message will flash one hour before and one hour after each 200 hour interval providing a two hour window to perform service.

When the hour meter is in flash alert mode, the maintenance message will alternate with elapsed time in hours and tenths. The hours will flash four times, then alternate with the maintenance message four times until the meter automatically resets.

- 100 hours - CHG OIL — Oil Change Interval (Every 100 hrs)
- 200 hours - SVC — Service Air Filter (Every 200 hrs)

NOTE: The hour glass icon will flash when the engine is running. This signifies the meter is recording hours of operation.

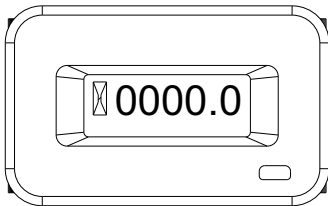

000205

Figure 2-4. Hour Meter

Connection Plugs

120 VAC, 20 Amp, GFCI Duplex Receptacle

The 120 Volt outlet is overload protected by a 20 Amp push-to-reset circuit breaker. See [Figure 2-5](#). Each receptacle will power 120 Volt AC, single phase, 60 Hz electrical loads requiring up to 2400 watts (2.4 kW) or 20 Amps of current. Use only high quality, well-insulated, 3-wire grounded cord sets rated for 125 Volts at 20 Amps (or greater). It also provides protection with a Ground Fault Circuit Interrupter with a press to TEST and RESET button.

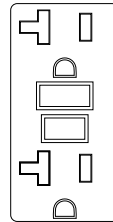

000203

Figure 2-5. 120 VAC, 20 Amp, GFCI Duplex Receptacle NEMA 5-20R

120/240 VAC, 30 Amp Receptacle

Use a NEMA L14-30 plug with this receptacle (rotate to lock/unlock). Connect a suitable 4-wire grounded cord set to plug and desired load. The cord set should be rated 250 Volts AC at 30 Amps (or greater). See [Figure 2-6](#).

Use this receptacle to operate 120 Volt AC, 60 Hz, single phase loads requiring up to 3600 watts (3.6 kW) of power at 30 Amps or 240 Volt AC, 60 Hz, single phase loads requiring up to 7200 watts (7.2 kW) of power at 30 Amps. The outlet is protected by one 30 Amp 2-pole circuit breaker.

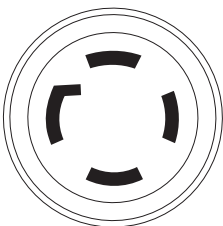

000204

Figure 2-6. 120/240 VAC, 30 Amp Receptacle NEMA L14-30R

CO-SENSE™

Carbon Monoxide (CO) Detection and Shut-off System (if equipped)

The CO-SENSE module monitors for the accumulation of poisonous CO gas found in engine exhaust when the generator is running. If CO-SENSE detects increasing levels of CO gas, it automatically shuts off the engine. CO-SENSE only monitors when the engine is running. Generators are intended to be used outdoors, far from occupied buildings and the exhaust pointed away from personnel and buildings. However, if mis-used and operated in a location that results in the accumulation of CO, like a house or even a garage with partially opened door, CO-SENSE shuts off the engine, notifies the user of what has happened and directs the user to read the instruction action label for steps to take. See [Figure 2-7](#). CO-Sense is not a substitute for an indoor carbon monoxide alarm.

See [Figure 2-8](#). As the user approaches the generator to investigate a shut-off, a blinking RED light in the CO-SENSE badge on the side of the generator provides notification that the generator was shut off due to an accumulating CO hazard. The RED light will blink for at least five minutes after a CO shut-off. Move the generator to an open, outdoor area and point the exhaust away from people and occupied buildings. Once relocated to a safe area, the generator can be restarted and the proper electrical connections made to supply electrical power. The RED light will stop blinking automatically upon engine re-start. Introduce fresh air and ventilate the location where the generator had shut down.

See [Figure 2-8](#). If a CO-SENSE system fault has occurred and no longer provides protection, the portable generator is shut off automatically and the YELLOW light will blink for at least five minutes in the CO-SENSE badge to notify the user of the fault. The CO-SENSE module can only be diagnosed and repaired by a trained technician at the dealer. The generator can be re-started, but may continue to shut-off.

CO-SENSE will detect the accumulation of Carbon Monoxide from other fuel burning sources such as engine powered tools or propane heaters used in the area of operation. For example, if another generator is used and the exhaust is pointed at a CO-SENSE equipped generator, CO-SENSE may initiate a shut-off due to rising CO levels. This is not an error. Hazardous Carbon Monoxide has been detected. The user must take action to move and re-direct these devices to better dissipate Carbon Monoxide far away from personnel and occupied buildings.



006681

Figure 2-7. Instruction Action Label



007077

Figure 2-8. Instruction Badge

Remove Contents from Carton

1. Open carton completely by cutting each corner from top to bottom.
2. Remove and verify carton contents prior to assembly. Carton contents should contain the following:

Accessories

Item	Qty.	
Main Unit	1	
Owner's Manual	1	
Liter Oil SAE 30	1	
Handle Assembly (A)	1	
Never-flat Wheel (B)	2	
Frame Foot (C)	2	
Product Registration Card	3	
Service Warranty	1	
Emissions Warranty	1	
25' Power Cord (if equipped)	1	
Battery Charger (electric start models)	1	
Hardware Bag	Qty. Assy. A	Qty. Assy. B
Rubber Feet (D)	2	0
1/2" Axle Pin (E)	2	2
Cotter Pin (F)	2	2
1/2" Flat Washer (G)	2	2
Hex Flanged M6 Nut (H)	2	0
Hex Flanged M8 Nut (J)	6	6
M8 Bolt (Long) (K)	6	6
M6 Bolt (Long) (L)	2	0
M8 Nylon Flat Washer (M)	4	4

NOTE: The generator is shipped with only one (1) hardware bag, assembly A or B.

3. Call Generac Customer Service 1-888-GENERAC (1-888-436-3722) with the unit model and serial number for any missing carton contents.
4. Record model, serial number, and date of purchase on front cover of this manual.

Assembly



WARNING

Consult Manual. Read and understand manual completely before using product. Failure to completely understand manual and product could result in death or serious injury. (000100a)

Call Generac Customer Service at 1-888-GENERAC (1-888-436-3722) for any assembly issues or concerns. Please have model and serial number available.

The following tools are required to install the accessory kit.

Needle Nose Pliers

Ratchet Wrench

8mm Socket

12mm Socket

13mm Socket

10mm Wrench

13mm Wrench

8mm Wrench (2) (electric start only)

NOTE: The wheels are not intended for over-the-road use.

See [Figure 2-9](#).

Install wheels as follows:

1. Slide axle pin (E) through the wheel (B), wheel bracket on frame, and 1/2" flat washer (G).
2. Insert cotter pin (F) through axle pin (E). Bend tabs (of cotter pins) outward to lock into place.

Install frame foot and rubber bumpers as follows:

1. Slide hex head bolts (L) through rubber bumper (D), then through frame foot (C) (if not pre-assembled).
2. Slide hex head bolts (K) through holes in frame rail.
3. Slide frame foot (C) onto hex head bolts (K). Install locking flange nuts (J).

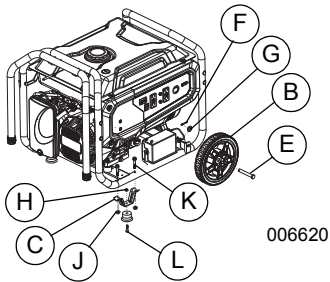

Figure 2-9. Wheel & Foot Assembly

See [Figure 2-10](#).

Install handle as follows:

1. Slide long bolts (K) through handle bracket and handle (A). Install hex nuts (J).

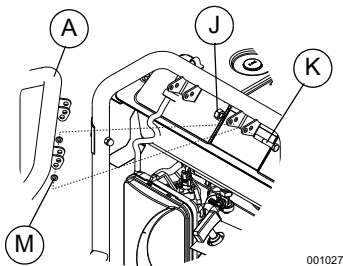

Figure 2-10. Handle Assembly

Battery Cable Connection (electric start only)

The unit has been shipped with the battery cables disconnected.

You will need two 8mm box wrenches to connect the battery cables. See [Figure 4-5](#).

1. Cut off cable ties securing battery cables and remove red cover from battery terminal.
2. First, connect the red cable to the positive (+) battery terminal with the bolt and nut supplied.
3. Make sure connections are secure and slide rubber boot over the positive (+) battery terminal and connection hardware.

4. Connect the black cable to the negative (-) battery terminal with the bolt and nut supplied. Slide rubber boot over the negative (-) battery terminal and connection hardware.

5. Make sure all connections are secure.

NOTE: If the battery is unable to start the engine, charge it with the 12V charger included in the accessory box (see the [Charging the Battery \(electric start units only\)](#) section for details).

Add Engine Oil



Engine damage. Verify proper type and quantity of engine oil prior to starting engine. Failure to do so could result in engine damage.

(000135)

1. Place generator on a level surface.
2. Verify oil fill area is clean.
3. Remove oil fill cap and wipe dipstick clean. See [Figure 2-11](#).

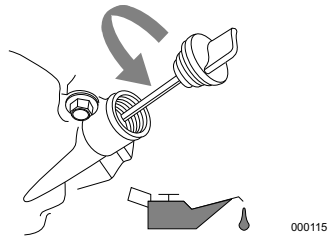
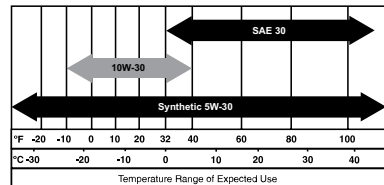

Figure 2-11. Remove Dipstick

4. Add recommended engine oil as shown in the following chart.

NOTE: Use petroleum based oil (supplied) for engine break-in before using synthetic oil.



000399

NOTE: Some units have more than one oil fill location. It is only necessary to use one oil fill point.

5. Thread dipstick into oil filler neck. Oil level is checked with dipstick fully installed.
6. See [Figure 2-12](#). Remove dipstick and verify oil level is within safe operating range.

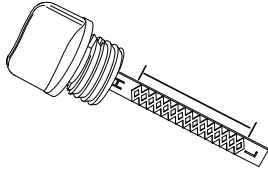

000116

Figure 2-12. Safe Operating Range

7. Install oil fill cap/dipstick and hand-tighten.

Fuel



▲ DANGER

Explosion and Fire. Fuel and vapors are extremely flammable and explosive. Add fuel in a well ventilated area. Keep fire and spark away. Failure to do so will result in death or serious injury. (000105)



▲ WARNING

Fluid Injection. This machine produces high-pressure fluid streams that can pierce skin. Fluid injection could result in death or serious injury. (000106b)

Fuel requirements are as follows:

- Clean, fresh, unleaded gasoline.
 - Minimum rating of 87 octane/87 AKI (91 RON).
 - Up to 10% ethanol (gasohol) is acceptable (where available; non-ethanol-premium fuel is recommended).
 - DO NOT use E85.
 - DO NOT use a gas oil mix.
 - DO NOT modify engine to run on alternate fuels. Stabilize fuel prior to storage.
1. Verify unit is OFF and cooled for a minimum of two minutes prior to fueling.
 2. Place unit on level ground in a well ventilated area.
 3. Clean area around fuel cap and remove cap slowly.
 4. Slowly add recommended fuel (A). Do not overfill (B). See [Figure 2-13](#).
 5. Install fuel cap.

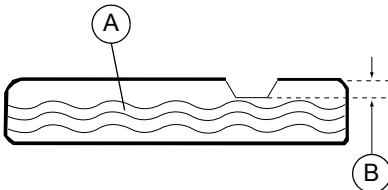

000400

Figure 2-13. Add Recommended Fuel

NOTE: Allow spilled fuel to evaporate before starting unit.

IMPORTANT NOTE: It is important to prevent gum deposits from forming in fuel system parts such as the carburetor, fuel hose or tank during storage. Alcohol-blended fuels (called gasohol, ethanol or methanol) can attract moisture, which leads to separation and formation of acids during storage. Acidic gas can damage the fuel system of an engine while in storage. To avoid engine problems, the fuel system should be emptied before storage of 30 days or longer. See the [Storage](#) section. Never use engine or carburetor cleaner products in the fuel tank as permanent damage may occur.

Section 3 Operation

Operation and Use Questions

Call Generac customer service at 1-888-GENERAC (1-888-436-3722) with questions or concerns about equipment operation and maintenance.

Before Starting Engine

1. Verify engine oil level is correct.
2. Verify fuel level is correct.
3. Verify unit is secure on level ground, with proper clearance and is in a well ventilated area.

Prepare Generator for Use



▲ DANGER

Asphyxiation. Running engines produce carbon monoxide, a colorless, odorless, poisonous gas. Carbon monoxide, if not avoided, will result in death or serious injury. (000103)



▲ WARNING

Asphyxiation. Always use a battery operated carbon monoxide alarm indoors and installed according to the manufacturer's instructions. Failure to do so could result in death or serious injury. (000178a)



▲ DANGER

Asphyxiation. The exhaust system must be properly maintained. Do not alter or modify the exhaust system as to render it unsafe or make it noncompliant with local codes and/or standards. Failure to do so will result in death or serious injury. (000179b)



▲ WARNING

Risk of fire. Do not use generator without spark arrestor installed. Failure to do so could result in death or serious injury. (000118a)



▲ WARNING

Risk of Fire. Hot surfaces could ignite combustibles, resulting in fire. Fire could result in death or serious injury. (000110)



▲ WARNING

Hot Surfaces. When operating machine, do not touch hot surfaces. Keep machine away from combustibles during use. Hot surfaces could result in severe burns or fire. (000108)

▲ CAUTION

Equipment and property damage. Disconnect electrical loads prior to starting or stopping unit. Failure to do so could result in equipment and property damage. (000136)

Grounding the Generator When Used as a Portable

The generator is equipped with an equipment ground connecting the generator frame and the ground terminals on the AC output receptacles (see NEC 250.34 (A)). This allows the generator to be used as a portable without grounding the frame of the generator as specified in NEC 250.34. See [Figure 3-1](#).

- Neutral Bonded to Frame.

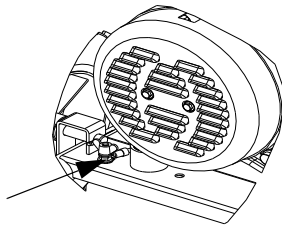

000227

Figure 3-1. Grounding the Generator

Special Requirements

Review all Federal or State Occupational Safety and Health Administration (OSHA) regulations, local codes, or ordinances that apply to the intended use of the generator.

Consult a qualified electrician, electrical inspector, or the local agency having jurisdiction:

- In some areas, generators are required to be registered with local utility companies.
- If the generator is used at a construction site, there may be additional regulations which must be observed.

Connecting the Generator to a Building Electrical System

It is recommended to use a manual transfer switch when connecting directly to a building electrical system. Connecting a portable generator to a building electrical system must be made in strict compliance with all national and local electrical codes and laws, and be completed by a qualified electrician.

Know Generator Limits

Overloading a generator can result in damage to the generator and connected electrical devices. Observe the following to prevent overload:

- Add up the total wattage of all electrical devices to be connected at one time. This total should NOT be greater than the generator's wattage capacity.

- The rated wattage of lights can be taken from light bulbs. The rated wattage of tools, appliances, and motors can be found on a data label or decal affixed to the device.
 - If the appliance, tool, or motor does not give wattage, multiply volts times ampere rating to determine watts (volts x amps = watts).
 - Some electric motors, such as induction types, require about three times more watts of power for starting than for running. This surge of power lasts only a few seconds when starting such motors. Make sure to allow for high starting wattage when selecting electrical devices to connect to the generator.
1. Figure the watts needed to start the largest motor.
 2. Add to that figure the running watts of all other connected loads.

The Wattage Reference Guide is provided to assist in determining how many items the generator can operate at one time.

NOTE: All figures are approximate. See data label on appliance for wattage requirements.

Wattage Reference Guide

Device	Running Watts
*Air Conditioner (12,000 Btu)	1700
*Air Conditioner (24,000 Btu)	3800
*Air Conditioner (40,000 Btu)	6000
Battery Charger (20 Amp)	500
Belt Sander (3")	1000
Chain Saw	1200
Circular Saw (6-1/2")	800 to 1000
*Clothes Dryer (Electric)	5750
*Clothes Dryer (Gas)	700
*Clothes Washer	1150
Coffee Maker	1750
*Compressor (1 HP)	2000
*Compressor (3/4 HP)	1800
*Compressor (1/2 HP)	1400
Curling Iron	700
*Dehumidifier	650
Disc Sander (9")	1200
Edge Trimmer	500
Electric Blanket	400
Electric Nail Gun	1200
Electric Range (per element)	1500
Electric Skillet	1250
*Freezer	700
*Furnace Fan (3/5 HP)	875

*Garage Door Opener	500 to 750
Hair Dryer	1200
Hand Drill	250 to 1100
Hedge Trimmer	450
Impact Wrench	500
Iron	1200
*Jet Pump	800
Lawn Mower	1200
Light Bulb	100
Microwave Oven	700 to 1000
*Milk Cooler	1100
Oil Burner on Furnace	300
Oil Fired Space Heater (140,000 Btu)	400
Oil Fired Space Heater (85,000 Btu)	225
Oil Fired Space Heater (30,000 Btu)	150
*Paint Sprayer, Airless (1/3 HP)	600
Paint Sprayer, Airless (hand-held)	150
Radio	50 to 200
*Refrigerator	700
Slow Cooker	200
*Submersible Pump (1-1/2 HP)	2800
*Submersible Pump (1 HP)	2000
*Submersible Pump (1/2 HP)	1500
*Sump Pump	800 to 1050
*Table Saw (10")	1750 to 2000
Television	200 to 500
Toaster	1000 to 1650
Weed Trimmer	500
* Allow 3 times the listed watts for starting these devices.	

Transporting/Tipping of the Unit

Do not operate, store or transport the unit at an angle greater than 15 degrees.

Starting Pull Start Engines



WARNING

Recoil Hazard. Recoil could retract unexpectedly. Kickback could result in death or serious injury.

(000183)

CAUTION

Equipment and property damage. Disconnect electrical loads prior to starting or stopping unit. Failure to do so could result in equipment and property damage.

(000136)

1. Unplug all electrical loads from the unit's receptacles before starting engine.
2. Place generator on a level surface.
3. See [Figure 3-2](#). Open the fuel shut-off valve (A).

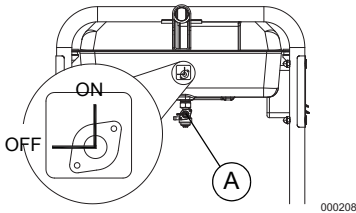

000208

Figure 3-2. Fuel Shut-off Valve

4. Turn engine RUN/STOP/START switch to RUN/ON (manual start only). See [Figure 2-2](#).
5. Slide engine choke (C) to Full Choke position (left). See [Figure 3-3](#).

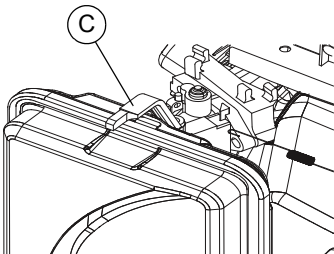

000209

Figure 3-3. Choke Position

6. Firmly grasp recoil handle and pull slowly until increased resistance is felt. Pull rapidly up and away.
7. When engine starts, move choke knob to 1/2-choke position until engine runs smoothly, then fully into RUN position. If engine falters, move choke back to 1/2-choke position until engine runs smoothly, then to RUN position.

NOTE: If engine fires, but does not continue to run, move choke lever to Full Choke and repeat starting instructions.

IMPORTANT NOTE: Do not overload the generator. Also, do not overload individual panel receptacles. These outlets are protected against overload with push-to-reset type circuit breakers. If amperage rating of any circuit breaker is exceeded, that breaker opens and electrical output to that receptacle is lost. Read [Know Generator Limits](#) carefully.

Starting Electric Start Engines

CAUTION

Equipment and property damage. Disconnect electrical loads prior to starting or stopping unit. Failure to do so could result in equipment and property damage.

(000136)

1. Unplug all electrical loads from the unit's receptacles before starting the engine.
2. Place generator on a level surface.
3. Open the fuel shut-off valve. See [Figure 3-2](#).
4. Move engine choke knob outward to Full Choke. See [Figure 3-3](#).
5. Press and hold RUN/STOP/START switch in the START position. When engine starts, release the switch to the RUN position.
6. When engine starts, move choke knob to 1/2 choke position until engine runs smoothly, then fully to RUN position. If engine falters, move choke knob back to 1/2 choke position until engine runs smoothly, then move to RUN position.

Manual Start

The generator is equipped with a manual recoil starter which may be used if the battery is discharged.

NOTE: The switch must be in the RUN/ON position. Use one of the generator's receptacle outlets along with the included battery charger to charge the battery while the generator is running.

To start manually:

1. Firmly grasp the recoil handle and pull slowly until increased resistance is felt.
2. Pull rapidly up and away to start engine.
3. Follow the same choke sequence.

NOTE: If engine fires, but does not continue to run, move choke lever to Full Choke and repeat starting instructions.

IMPORTANT NOTE: Do not overload generator or individual panel receptacles. These outlets are overload protected with push-to-reset circuit breakers. If amperage rating of any circuit breaker is exceeded, that breaker opens and electrical output to that receptacle is lost. Read [Know Generator Limits](#) carefully.

Generator Shut Down

CAUTION

Equipment and property damage. Disconnect electrical loads prior to starting or stopping unit. Failure to do so could result in equipment and property damage.

(000136)

1. Shut off all loads and unplug electrical loads from generator panel receptacles.
2. Let engine run at no-load for several minutes to stabilize internal temperatures of engine and generator.
3. Move Run/Stop switch to Stop.
4. Close fuel valve.

NOTE: Under normal conditions, close fuel valve and allow generator to run carburetor bowl out of fuel. For emergencies, switch to Stop.

Low Oil Level Shutdown System

The engine is equipped with a low oil level sensor to shut down the engine automatically when the oil level drops below a specified level. The engine will not run until the oil has been filled to the proper level.

IMPORTANT NOTE: Verify proper engine oil and fuel levels before use.

Charging the Battery (electric start units only)



WARNING

Explosion. Batteries emit explosive gases while charging. Keep fire and spark away. Wear protective gear when working with batteries. Failure to do so could result in death or serious injury.

(000137a)



WARNING

Risk of burns. Batteries contain sulfuric acid and can cause severe chemical burns. Wear protective gear when working with batteries. Failure to do so could result in death or serious injury.

(000138a)

NOTE: The battery shipped with the generator has been fully charged. A battery may lose some of its charge when not in use for prolonged periods of time. If the battery is unable to crank the engine, plug in the 12V charger included in the accessory box. **RUNNING THE GENERATOR DOES NOT CHARGE THE BATTERY.**

Use battery charger plug to keep the battery charged and ready for use. Battery charging should be done in a dry location.

1. Plug charger into Battery Charger Input jack, located on the control panel. See [Figure 3-4](#). Plug wall receptacle end of battery charger into 120 Volt AC wall outlet.
2. Unplug battery charger from wall outlet and control panel jack when generator is to be in use.

BATTERY



CHARGER INPUT

000423

Figure 3-4. Battery Charger Input Jack

WARNING

Environmental Hazard. Always recycle batteries at an official recycling center in accordance with all local laws and regulations. Failure to do so could result in environmental damage, death or serious injury.

(000228)

Section 4 Maintenance and Troubleshooting

Maintenance

Regular maintenance will improve performance and extend engine/equipment life. Generac Power Systems, Inc. recommends that all maintenance work be performed by an Independent Authorized Service Dealer (IASD). Regular maintenance, replacement, or repair of the emissions control devices and systems may be performed by any repair shop or person of the owner's choosing. To obtain emissions control warranty service free of charge, the work must be performed by an IASD. See the emissions warranty.

NOTE: Call 1-888-GENERAC (1-888-436-3722) with questions about component replacement.

Maintenance Schedule

Follow maintenance schedule intervals, whichever occurs first according to use.

NOTE: Adverse conditions will require more frequent service.

NOTE: Go to Generac.com or contact an IASD for replacement parts.

NOTE: All required service and adjustments should be each season as detailed in the following chart.

At Each Use
Check engine oil level
Every 100 Hours or Every Season*
Change oil †
Inspect/clean spark arrestor
Every Season
Replace Spark Plug
Check Valve Clearance***
Every 200 Hours or Every Season
Inspect/clean air cleaner filter**
† Change oil after first 30 hours of operation, then every season.
* Change oil and oil filter every month when operating under heavy load or in high temperatures.
** Clean more often under dirty or dusty operating conditions. Replace air filter parts if they cannot be adequately cleaned.
*** Check valve clearance and adjust if necessary after first 50 hours of operation and every 300 hours thereafter.

Preventive Maintenance

Dirt or debris can cause improper operation and equipment damage. Clean generator daily or before each use. Keep area around and behind muffler free from combustible debris. Inspect all cooling air openings on generator.

WARNING

Personal injury. Do not insert any object through the air cooling slots. Generator can start at any time and could result in death, serious injury, and unit damage.

(000142a)

- Use a damp cloth to wipe exterior surfaces clean.
- Use a soft bristle brush to loosen caked on dirt, oil, etc.
- Use a vacuum to pick up loose dirt and debris.
- Low pressure air (not to exceed 25 psi) may be used to blow away dirt. Inspect cooling air slots and openings on generator. These openings must be kept clean and unobstructed.

NOTE: DO NOT use a garden hose to clean generator. Water can enter engine fuel system and cause problems. If water enters generator through cooling air slots, some water will be retained in voids and crevices of rotor and stator winding insulation. Water and dirt buildup on generator internal windings will decrease insulation resistance of windings.

Engine Maintenance

WARNING

Accidental start-up. Disconnect spark plug wires when working on unit. Failure to do so could result in death or serious injury.

(000141)

Engine Oil Recommendations

To maintain the product warranty, the engine oil should be serviced in accordance with the recommendations of this manual. For your convenience, maintenance kits designed and intended for use on this product are available from the manufacturer that include engine oil, oil filter, air filter, spark plug(s), a shop towel and funnel. These kits can be obtained from an Independent Authorized Service Dealer (IASD).

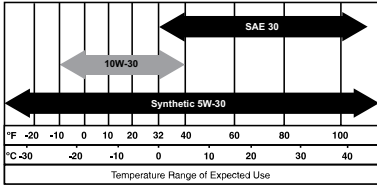

000399

Inspect Engine Oil Level



⚠ WARNING

Risk of burns. Allow engine to cool before draining oil or coolant. Failure to do so could result in death or serious injury.

(000139)

Inspect engine oil level prior to each use, or every 8 hours of operation.

1. Place generator on a level surface.
2. Clean area around oil fill.
3. See Figure 4-1. Remove oil fill cap and wipe dipstick clean.

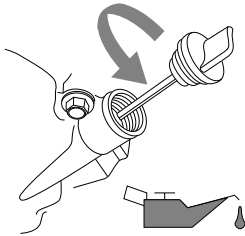

000115

Figure 4-1. Engine Oil Fill

4. Screw dipstick into filler neck. Remove dipstick and verify oil level is within safe operating range. See [Figure 4-2](#).

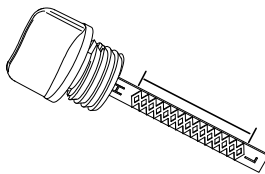

000116

Figure 4-2. Safe Operating Range

5. Add recommended engine oil as necessary.
6. Replace oil fill cap and hand-tighten.

NOTE: Some units have more than one oil fill location. It is only necessary to use one oil fill point.

Change Engine Oil

⚠ WARNING

Accidental start-up. Disconnect spark plug wires when working on unit. Failure to do so could result in death or serious injury.

(000141)

When using generator under extreme, dirty, dusty conditions, or in extremely hot weather, change oil more frequently.

NOTE: Don't pollute. Conserve resources. Return used oil to collection centers.

Change oil while engine is still warm from running, as follows:

1. Place generator on a level surface.
2. Disconnect the spark plug wire from the spark plug and place the wire where it cannot contact spark plug.
3. Clean area around oil fill, and oil drain plug.
4. Remove oil fill cap.
5. Remove oil drain plug and drain oil completely into a suitable container.
6. Install oil drain plug and tighten securely.
7. Slowly pour oil into oil fill opening until oil level is between L and H marks on dipstick. DO NOT overfill.
8. Install oil fill cap, and finger tighten.
9. Wipe up any spilled oil.
10. Properly dispose of oil in accordance with all applicable regulations.

Air Filter

Engine will not run properly and may be damaged if run with a dirty air filter. Service air filter more frequently in dirty or dusty conditions. To service air filter:

1. See [Figure 4-3](#). Turn knob (A) and remove air filter cover.
2. Wash in soapy water. Squeeze filter dry in clean cloth (DO NOT TWIST).
3. Clean air filter cover before re-installing it.

NOTE: To order a new air filter, contact the nearest authorized service center at 1-888-GENERAC (1-888-436-3722).

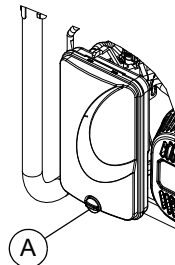

000379

Figure 4-3. Air Filter Assembly

Service Spark Plug

To service spark plug:

1. Clean area around spark plug.
2. Remove and inspect spark plug.
3. Inspect electrode gap with wire feeler gauge and reset spark plug gap to 0.028 - 0.031 in (0.70 - 0.80 mm). See [Figure 4-4](#).

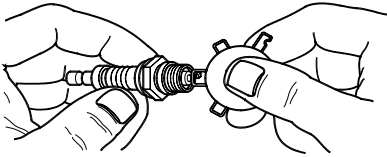

000211

Figure 4-4. Spark Plug

NOTE: Replace spark plug if electrodes are pitted, burned or porcelain is cracked. Use ONLY recommended replacement plug. See Specifications.

4. Install spark plug finger tight, and tighten an additional 3/8 to 1/2 turn using spark plug wrench.

Battery Replacement (if applicable)

NOTE: The battery shipped with the generator has been fully charged. A battery may lose some charge when not in use for prolonged periods of time. If battery is unable to crank engine, plug in the 12V charger included in the accessory box (see the Charging a Battery section).

IMPORTANT NOTE: Running the generator does not charge battery.

⚠WARNING

Accidental Start-up. Disconnect the negative battery cable, then the positive battery cable when working on unit. Failure to do so could result in death or serious injury.

(000130)

See [Figure 4-5](#).

1. Disconnect negative (-) battery terminal FIRST (black wire).
2. Disconnect positive (+) battery terminal SECOND (red wire).

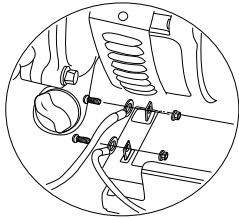

000224

Figure 4-5. Battery Connection

3. Install new battery. Install hold down bracket and tighten.
4. Connect positive (+) battery terminal (red wire) FIRST (red wire). Slide rubber boot over connection hardware.
5. Connect negative (-) battery terminal (black wire) SECOND.
6. Slide rubber boot over connection hardware.

⚠WARNING

Environmental Hazard. Always recycle batteries at an official recycling center in accordance with all local laws and regulations. Failure to do so could result in environmental damage, death or serious injury.

(000228)

Inspect Muffler and Spark Arrester

NOTE: It is a violation of California Public Resource Code, Section 4442, to use or operate the engine on any forest-covered, brush-covered, or grass-covered land unless the exhaust system is equipped with a spark arrester, as defined in Section 4442, maintained in effective working order. Other states or federal jurisdictions may have similar laws.

Contact original equipment manufacturer, retailer, or dealer to obtain a spark arrester designed for exhaust system installed on this engine.

NOTE: Use ONLY original equipment replacement parts.

Inspect muffler for cracks, corrosion, or other damage. Remove spark arrester, if equipped, inspect for damage or carbon blockage. Replace parts as required.

Inspect Spark Arrester Screen

⚠WARNING



Hot Surfaces. When operating machine, do not touch hot surfaces. Keep machine away from combustibles during use. Hot surfaces could result in severe burns or fire.

(000108)

1. Loosen clamp (A) and remove screw. See [Figure 4-6](#).
2. Inspect screen (B) and replace if torn, perforated or otherwise damaged. If screen is not damaged, clean with commercial solvent.
3. Replace spark arrester cone (C) and screen (B). Secure with clamp and screw.

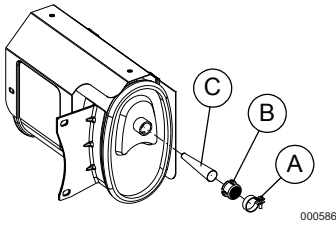

Figure 4-6. Spark Arrestor Screen

Valve Clearance

Important: Please contact an Independent Authorized Service Dealer for service assistance. Proper valve clearance is essential for prolonging the life of the engine.

Check valve clearance after the first fifty-hours of operation. Adjust as necessary.

- Intake — $0.15 \pm 0.02\text{mm}$ (cold), (0.006" \pm 0.0008" inches)
- Exhaust — $0.20 \pm 0.02\text{mm}$ (cold) (0.008" \pm 0.0008" inches)

Storage

General



▲ DANGER

Explosion and Fire. Fuel and vapors are extremely flammable and explosive. Store fuel in a well ventilated area. Keep fire and spark away. Failure to do so will result in death or serious injury.

(000143)



▲ WARNING

Risk of Fire. Verify machine has properly cooled before installing cover and storing machine. Hot surfaces could result in fire.

(000109)

It is recommended to start and run the generator for 30 minutes, every 30 days. If this is not possible, refer to the following list to prepare unit for storage.

- DO NOT place a storage cover on a hot generator. Allow unit to cool to room temperature before storage.
- DO NOT store fuel from one season to another unless properly treated.
- Replace fuel container if rust is present. Rust in fuel will cause fuel system problems.
- Cover unit with a suitable protective, moisture resistant cover.
- Store unit in a clean and dry area.
- Always store generator and fuel away from heat and ignition sources.

Prepare Fuel System for Storage

Fuel stored over 30 days can go bad and damage fuel system components. Keep fuel fresh, use fuel stabilizer.

If fuel stabilizer is added to fuel system, prepare and run engine for long term storage. Run engine for 10-15 minutes to circulate stabilizer throughout fuel system. Adequately prepared fuel can be stored up to 24 months.

NOTE: If fuel has not been treated with fuel stabilizer, it must be drained into an approved container. Run engine until it stops from lack of fuel. Use of fuel stabilizer in fuel storage container is recommended to keep fuel fresh.

1. Change engine oil.
2. Remove spark plug.
3. Pour tablespoon (5-10cc) of clean engine oil or spray a suitable fogging agent into cylinder.



▲ WARNING

Vision Loss. Eye protection is required to avoid spray from spark plug hole when cranking engine. Failure to do so could result in vision loss.

(000181)

4. Pull starter recoil several times to distribute oil in cylinder.
5. Install spark plug.
6. Pull recoil slowly until resistance is felt. This will close valves so moisture cannot enter engine cylinder. Gently release recoil.

Change Oil

Change engine oil before storage. See [Change Engine Oil](#).

Troubleshooting

PROBLEM	CAUSE	CORRECTION
Engine is running, but AC output is not available.	<ol style="list-style-type: none"> 1. Circuit breaker OPEN. 2. Poor connection or defective cord set. 3. Connected device is bad. 4. Fault in generator. 5. GFCI receptacle is OPEN (if equipped). 	<ol style="list-style-type: none"> 1. Reset circuit breaker. 2. Check and repair. 3. Connect another device that is in good condition. 4. Contact IASD. 5. Correct ground fault and press reset button on GFCI receptacle (if equipped).
Engine runs well at no-load, but bogs when load is applied.	<ol style="list-style-type: none"> 1. Short circuit in a connected load. 2. Generator is overloaded. 3. Engine speed is too slow. 4. Shorted generator circuit. 5. Clogged spark arrestor. 	<ol style="list-style-type: none"> 1. Disconnect shorted electrical load. 2. See Know Generator Limits. 3. Contact IASD. 4. Contact IASD. 5. Clean spark arrestor screen.
Engine will not start; or starts and runs rough.	<ol style="list-style-type: none"> 1. Fuel shut-off is OFF. 2. Dirty air filter. 3. Out of fuel. 4. Stale fuel. 5. Spark plug wire not connected to spark plug. 6. Bad spark plug. 7. Water in fuel. 8. Overchoking. 9. Low oil level. 10. Excessive rich fuel mixture. 11. Intake valve stuck open or closed. 12. Engine lost compression. 	<ol style="list-style-type: none"> 1. Turn fuel shut-off ON. 2. Clean or replace air filter. 3. Fill fuel tank. 4. Drain fuel tank and fill with fresh fuel. 5. Connect wire to spark plug. 6. Replace spark plug. 7. Drain fuel tank; fill with fresh fuel. 8. Set choke to no choke position. 9. Fill crankcase to correct level. 10. Contact IASD. 11. Contact IASD. 12. Contact IASD.
Engine shuts down during operation.	<ol style="list-style-type: none"> 1. Out of fuel. 2. Low oil level. 3. Fault in engine. 4. CO-SENSE shut-off due to accumulating carbon monoxide if a red light blinks on the side panel badge. 5. CO-SENSE shut-off due to a system fault if a yellow light blinks on the side panel badge. 	<ol style="list-style-type: none"> 1. Fill fuel tank. 2. Fill crankcase to correct level. 3. Contact IASD. 4. Follow all safety instructions and relocate generator to an open area outside, far away from windows, doors and vents. 5. Start to confirm yellow light blinks when/if generator shuts-off. If CO-SENSE continues to fault and shut-off, contact IASD.
Engine lacks power.	<ol style="list-style-type: none"> 1. Load is too high. 2. Dirty air filter. 3. Engine needs to be serviced. 4. Clogged spark arrestor. 	<ol style="list-style-type: none"> 1. Reduce load (see Know Generator Limits). 2. Clean or replace air filter. 3. Contact IASD. 4. Clean spark arrestor screen.
Engine surges or stumbles.	<ol style="list-style-type: none"> 1. Choke is opened too soon. 2. Carburetor is running too rich or too lean. 	<ol style="list-style-type: none"> 1. Set choke to halfway position until engine runs smoothly. 2. Contact IASD.

PROBLEM	CAUSE	CORRECTION
<p>Engine starts and shuts off right away.</p>	<ol style="list-style-type: none"> 1. CO-SENSE shut-off due to accumulating carbon monoxide if a red light blinks on the side panel badge. 2. CO-SENSE shut-off due to a system fault if a yellow light blinks on the side panel badge. 	<ol style="list-style-type: none"> 1. Follow all safety instructions and relocate generator to an open area outside, far away from windows, doors and vents. 2. Start to confirm yellow light blinks when/if generator shuts-off. If CO-SENSE continues to fault and shut-off, contact IASD.

Part No. 10000029705 Rev. A 04/02/2018

©2018 Generac Power Systems, Inc.

All rights reserved

Specifications are subject to change without notice.

No reproduction allowed in any form without prior written consent from Generac Power Systems, Inc.

GENERAC[®]

Generac Power Systems, Inc.

S45 W29290 Hwy. 59

Waukesha, WI 53189

1-888-GENERAC (1-888-436-3722)

www.generac.com



Generador portátil serie GP
Manual del usuario

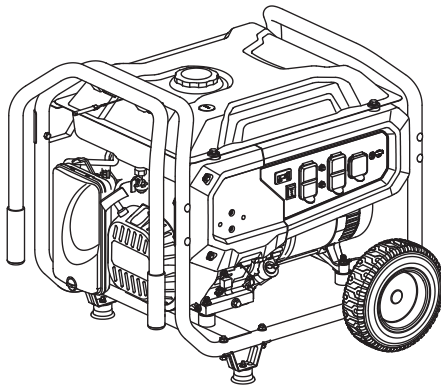

MODELO: _____

SERIE: _____

FECHA DE LA COMPRA: _____



ADVERTENCIA

Fallecimiento. Este producto no se ha diseñado para que se utilice en aplicaciones de apoyo vital crítico. En caso de hacerlo, podría provocar la muerte o lesiones graves.

(000209b)

Registre su producto Generac en:

WWW.GENERAC.COM

1-888-GENERAC

(1-888-436-3722)



**GUARDE ESTE MANUAL PARA PODER
CONSULTARLO EN EL FUTURO**

Índice de contenidos

Sección 1 Introducción y seguridad	1	Preparación del generador para su uso	12
Introducción	1	Conexión a tierra del generador cuando se utiliza como aparato portátil	12
Normas de seguridad	1	Conozca los límites del generador	12
Símbolos de seguridad y significados	1	Transporte o inclinación de la unidad	13
Peligros derivados de las emisiones de escape y la ubicación	2	Arranque de motores con el tirador de arranque	14
Peligros eléctricos	3	Arranque de motores con arranque eléctrico	14
Peligros de incendio	3	Sistema de cierre por nivel bajo de aceite	15
Índice de normas	3	Cargar la batería (sólo arranque eléctrico)	15
Etiquetas de peligro de reemplazo ...	3	Sección 4 Mantenimiento y solución de problemas	16
Sección 2 Información general y configuración	5	Mantenimiento	16
Conozca su generador	6	Programa de mantenimiento	16
Emisiones	6	Mantenimiento preventivo	16
Contador de horas	7	Mantenimiento del motor	16
Enchufes de conexión	7	Sustitución de la batería (si procede)	18
CO-SENSE™	8	Inspección del silenciador y del dispositivo antichispas	18
Sacar el contenido de la caja	9	Holgura de la válvula	19
Montaje	9	Almacenamiento	19
Conexión del cable de la batería (sólo arranque eléctrico)	10	Solución de problemas	20
Añadir aceite de motor	10		
Combustible	11		
Sección 3 Funcionamiento	12		
Preguntas sobre uso y funcionamiento	12		
Antes de arrancar el motor	12		

ADVERTENCIA

El funcionamiento, reparación y mantenimiento de este equipo puede exponerlo a productos químicos entre los que se incluyen gases de escape del motor, monóxido de carbono, ftalatos y plomo, los cuales son considerados por el Estado de California como causantes de cáncer y malformaciones congénitas y otros daños reproductivos. Para minimizar los efectos de la exposición a tales sustancias, evite respirar gases de escape, no deje que el motor funcione al ralentí excepto si fuera necesario, realice las tareas de mantenimiento del equipo en un área bien ventilada y lleve guantes o lávese las manos con frecuencia cuando realice tareas de mantenimiento en el equipo. Si desea obtener más información, vaya a www.P65Warnings.ca.gov.

(000393)

Sección 1 Introducción y seguridad

Introducción

Gracias por haber adquirido un producto de Generac Power Systems Inc. Esta unidad se ha diseñado para proporcionar un funcionamiento eficiente, de alto rendimiento y con una vida útil larga si se conserva adecuadamente.



ADVERTENCIA

Consulte el manual. Lea y comprenda completamente el manual antes de usar el producto. No comprender completamente el manual puede provocar la muerte o lesiones graves.

(000100a)

Si no entendiera alguno de los apartados de este manual, póngase en contacto con el servicio técnico independiente autorizado más cercano, o con el servicio de atención al cliente de Generac llamando al 1-888-GENERAC (1-888-436-3722), o visitando www.generac.com para plantear cualquier pregunta o duda que tenga.

El propietario es responsable del mantenimiento adecuado y del uso seguro del equipo. Antes de poner en funcionamiento, revisar o guardar este generador:

- Revise atentamente todas las advertencias que aparecen en este manual y en el producto.
- Familiarícese con este manual y con la unidad antes de utilizarla.
- Consulte la sección Montaje del manual para obtener instrucciones sobre los procedimientos de montaje final. Siga estrictamente las instrucciones.

Guarde estas instrucciones para consultarlas en el futuro. Entregue SIEMPRE este manual a cualquier persona que utilice la máquina.

La información que aparece en este manual es precisa y está basada en productos fabricados en el momento en el que se editó esta publicación. El fabricante se reserva el derecho de hacer las actualizaciones técnicas, las correcciones y las revisiones de los productos que considere necesarias sin previo aviso.

Normas de seguridad

El fabricante no puede prever todas las posibles circunstancias que pueden suponer un peligro. Por tanto, las advertencias de este manual, y de las etiquetas y los adhesivos pegados en la unidad no incluyen todos los peligros. Si se utiliza un procedimiento, método de trabajo o técnica de funcionamiento no recomendados específicamente por el fabricante, compruebe que sean seguros para otros usuarios. También asegúrese de que el procedimiento, método de trabajo o técnica operativa utilizados no disminuyan la seguridad del equipo.

En esta publicación y en las etiquetas y adhesivos pegados en el generador, los bloques PELIGRO, ADVERTENCIA, PRECAUCIÓN y NOTA se utilizan para alertar al personal sobre

instrucciones especiales relacionadas con un funcionamiento que puede ser peligroso si se realiza de manera incorrecta o imprudente. Léalos atentamente y respete sus instrucciones. Sus advertencias son las siguientes:

PELIGRO

Indica una situación peligrosa que, si no se evita, ocasionará la muerte o lesiones graves.

(000001)

ADVERTENCIA

Indica una situación peligrosa que, si no se evita, podría ocasionar la muerte o lesiones graves.

(000002)

PRECAUCIÓN

Indica una situación de riesgo que, si no se evita, puede producir lesiones leves o moderadas.

(000003)

NOTA: Las notas incluyen información adicional importante para un procedimiento y se incluyen en el texto normal de este manual.

Estas advertencias de seguridad no pueden eliminar los peligros que indican. Para evitar accidentes, es importante el sentido común y el seguimiento estricto de las instrucciones especiales cuando se realice la acción o la operación de mantenimiento.

Símbolos de seguridad y significados

¡PELIGRO!

Usar un generador en interiores LO PUEDE MATAR EN MINUTOS.
Los gases de escape del generador contienen monóxido de carbono. Este es un veneno que no se puede ver u oler.

NUNCA lo use dentro de una casa o garaje, AUNQUE si la puerta y las ventanas se encuentran abiertas.

Use únicamente en EXTERIORES, y alejado de ventanas, puertas y ventilaciones.

000657

PELIGRO



Asfixia. Los motores funcionando producen monóxido de carbono, un gas incoloro, inodoro, y venenoso. El monóxido de carbono, si no se evita, ocasionará la muerte o lesiones graves.

(000103)

- Si empieza a sentirse enfermo, mareado o débil después de que el generador haya estado funcionando, salga INMEDIAMENTE para respirar aire fresco. Consulte con un médico ya que podría haberse intoxicado con monóxido de carbono.

**PELIGRO**

Asfisia. El sistema de escape debe mantenerse adecuadamente. No altere ni modifique el sistema de escape ya que podría hacer que su funcionamiento sea inseguro o que no cumpla con los códigos y/o normativas locales. En caso de hacerlo, podría provocarse la muerte o lesiones graves. (000179b)

**PELIGRO**

Electrocución. Si no se evita el contacto del agua con una fuente de alimentación, ocasionará la muerte o lesiones graves. (000104)

**PELIGRO**

Electrocución. APAGUE el suministro de alimentación de emergencia y de la red eléctrica antes de conectar la fuente de alimentación y las líneas de carga. En caso de no hacerlo, podría provocar la muerte o lesiones graves. (000116)

ADVERTENCIA

Daños a los equipos y la propiedad. No altere la construcción, instalación, o bloquee la ventilación para el generador. No hacer esto puede provocar el funcionamiento inseguro o dañar el generador. (000146)

**ADVERTENCIA**

Asfisia. En interiores, utilice siempre una alarma de monóxido de carbono alimentada por pilas e instalada de acuerdo con las instrucciones de los fabricantes. En caso de no hacerlo, podría provocarse la muerte o lesiones graves. (000178a)

ADVERTENCIA

Daños a los equipos y a la propiedad. No use la unidad sobre superficies desparejas, o en zonas con exceso de humedad, suciedad, polvo, o vapores corrosivos. Hacerlo puede ocasionar la muerte, lesiones graves y daños al equipo. (000250)

**ADVERTENCIA**

Piezas en movimiento. Mantenga la ropa, cabello, y extremidades alejados de las piezas en movimiento. No hacerlo puede ocasionar la muerte o lesiones graves. (000111)

**ADVERTENCIA**

Superficies calientes. Al usar la máquina, no toque las superficies calientes. Mantenga la máquina alejada de los combustibles durante el uso. Las superficies calientes pueden ocasionar quemaduras graves o incendio. (000108)

ADVERTENCIA

Lesiones personales. No inserte objetos a través de las ranuras de enfriamiento de aire. El generador puede arrancar en cualquier momento y provocar la muerte, lesiones graves y daños en la unidad. (000142a)

ADVERTENCIA

Riesgo de lesión. No opere ni realice tareas de reparación en esta máquina si no está completamente alerta. La fatiga puede desvirtuar la capacidad para proporcionar servicio a este equipo y puede ocasionar la muerte o lesiones graves. (000215)

ADVERTENCIA

Lesiones o daños al equipo. No use el generador como un escalón. Hacerlo puede ocasionar caídas, piezas dañadas, funcionamiento inseguro del equipo, la muerte o lesiones graves. (000216)

	CAUTION
	Hearing protection recommended.
	PRECAUCIÓN
	Se recomienda protección auditiva.
	MISE EN GARDE
	Protection auditive recommandée.

000406

- Por razones de seguridad, se recomienda que el mantenimiento de este equipo sea efectuado por un distribuidor autorizado independiente. Revise el generador periódicamente y póngase en contacto con el servicio técnico más cercano para conocer qué piezas deben repararse o sustituirse.

Peligros derivados de las emisiones de escape y la ubicación

**PELIGRO**

Asfisia. Los motores funcionando producen monóxido de carbono, un gas incoloro, inodoro, y venenoso. El monóxido de carbono, si no se evita, ocasionará la muerte o lesiones graves. (000103)

**PELIGRO**

Asfisia. El sistema de escape debe mantenerse adecuadamente. No altere ni modifique el sistema de escape ya que podría hacer que su funcionamiento sea inseguro o que no cumpla con los códigos y/o normativas locales. En caso de hacerlo, podría provocarse la muerte o lesiones graves. (000179b)

**ADVERTENCIA**

Asfisia. En interiores, utilice siempre una alarma de monóxido de carbono alimentada por pilas e instalada de acuerdo con las instrucciones de los fabricantes. En caso de no hacerlo, podría provocarse la muerte o lesiones graves. (000178a)

ADVERTENCIA

Daños a los equipos y la propiedad. No altere la construcción, instalación, o bloquee la ventilación para el generador. No hacer esto puede provocar el funcionamiento inseguro o dañar el generador. (000146)

- Si empieza a sentirse enfermo, mareado o débil después de que el generador haya estado funcionando, salga INMEDIAMENTE para respirar aire fresco. Consulte con un médico ya que podría haberse intoxicado con monóxido de carbono.
- No ponga NUNCA en funcionamiento el generador en interiores ni en áreas parcialmente cerradas como por ejemplo, garajes.
- Utilícelo SOLAMENTE en el exterior y lejos de respiraderos, ventanas y puertas abiertas, y en una zona en la que no se acumulen los vapores de escape mortales.
- Coloque el sistema de escape del silenciador lejos de la gente y de los edificios habitados.
- Utilizar un ventilador o abrir una puerta no proporciona la suficiente ventilación.

Peligros eléctricos



⚠ PELIGRO

Electrocución. El contacto con cables, terminales, y conexiones peladas mientras el generador está funcionando provocará la muerte o lesiones graves.

(000144)



⚠ PELIGRO

Electrocución. Si no se evita el contacto del agua con una fuente de alimentación, ocasionará la muerte o lesiones graves.

(000104)

- El Código Eléctrico Nacional (NEC por sus siglas en inglés) exige que la estructura y los componentes conductores de electricidad externos del generador estén correctamente conectados a una toma de tierra aprobada. Es posible que los códigos eléctricos locales también exijan una conexión a tierra adecuada del generador. Consulte con un electricista local cuáles son los requisitos de conexión a tierra de su zona.
- Utilice un interruptor de circuito por fallo en la conexión a tierra (GFCI) en todas las zonas húmedas o altamente conductoras (como tarimas metálicas o estructuras de acero).



⚠ PELIGRO

Electrocución. En caso de un accidente eléctrico, APACUE de inmediato la alimentación eléctrica. Use implementos no conductores para liberar a la víctima del conductor alimentado. Aplique primeros auxilios y obtenga ayuda médica. No hacerlo ocasionará la muerte o lesiones graves.

(000145)

- Una vez que el generador se haya arrancado en el exterior, conecte las cargas eléctricas a los cables alargadores del interior.

Peligros de incendio



⚠ PELIGRO

Explosión e incendio. El combustible y los vapores son extremadamente inflamables y explosivos. Añada combustible en una zona bien ventilada. Mantenga alejados el fuego y las chispas. No hacerlo puede ocasionar la muerte o lesiones graves.

(000105)



⚠ PELIGRO

Explosión e incendio. No sobrepase el nivel del depósito de combustible. Llene el depósito y deje sin llenar media pulgada de la parte superior del mismo para que quede espacio para la expansión del mismo. Si lo llena en exceso puede hacer que el combustible se derrame en el motor provocando un incendio o explosión, lo cual podría provocar la muerte o lesiones graves.

(000166b)



⚠ PELIGRO

Riesgo de incendio. Deje que los derrames de combustible se sequen completamente antes de poner en marcha el motor. No hacerlo ocasionará la muerte o lesiones graves.

(000174)

⚠ ADVERTENCIA

Lesiones personales. No inserte objetos a través de las ranuras de enfriamiento de aire. El generador puede arrancar en cualquier momento y provocar la muerte, lesiones graves y daños en la unidad.

(000142a)

- Deje una distancia mínima de 5 pies (1,5 metros) en todos los lados del generador cuando ponga en funcionamiento el equipo para evitar que se produzca sobrecalentamiento o un incendio.
- No utilice el generador si los dispositivos eléctricos conectados se sobrecalientan, si se pierde la potencia eléctrica, si el motor o el generador producen chispas o si se detectan llamas o humo mientras la unidad está funcionando.
- Tenga un extintor cerca del generador en todo momento.

Índice de normas

1. Asociación nacional de protección contra incendios (NFPA, por sus siglas en inglés) 70: EL CÓDIGO ELÉCTRICO NACIONAL (NEC por sus siglas en inglés) disponible en www.nfpa.org
2. Asociación nacional de protección contra incendios (NFPA, por sus siglas en inglés) 5000: CÓDIGO DE SEGURIDAD Y CONSTRUCCIÓN DE EDIFICIOS disponible en www.nfpa.org
3. Código de Construcción Internacional disponible en www.iccsafe.org
4. Manual de Cableado Agrícola disponible en www.rerc.org, Rural Electricity Resource Council P.O. Box 309 Wilmington, OH 45177-0309
5. ASAE EP-364.2 Instalación y mantenimiento de energía eléctrica de emergencia en granjas disponible en www.asabe.org, Sociedad Americana de Ingenieros Agrícolas y Biológicos, 2950 Niles Road, St. Joseph, MI 49085
6. CSA C22.2 100-14 Motores y generadores eléctricos para su uso e instalación siguiendo las normativas del Código eléctrico canadiense.
7. ANSI/PGMA G300 Seguridad y rendimiento de generadores portátiles. Asociación de fabricantes de generadores portátiles, www.pgmaonline.com.

NOTA IMPORTANTE: Esta lista no incluye todas las normas aplicables. Consulte con la autoridad que tenga jurisdicción (AHJ, por sus siglas en inglés) si existe cualquier código local o normativa que pueda ser de aplicación en su jurisdicción.

Etiquetas de peligro de reemplazo

Las siguientes etiquetas de peligro de reemplazo están disponibles en Generac y son gratuitas:

- 0H0115D

<p>⚠ WARNING!</p> <p>DO NOT FILL ABOVE 1" (25.4mm) BELOW THE FILL LINE</p> <p>NO LLENAR POR ENCIMA DEL REBORDE DE LA LÍNEA DE REPLENIR</p> <p>DO NOT OVERFILL TANK ALWAYS ALLOW ROOM FOR FUEL EXPANSION DO NOT FILL WHILE RUNNING</p>	<p>⚠ ¡ADVERTENCIA!</p> <p>NO LLENE TANQUE EXCESIVAMENTE SIEMPRE DEJE ESPACIO PARA LA EXPANSIÓN DEL COMBUSTIBLE NO LLENE MIENTRAS ESTE FUNCIONANDO</p> <p>⚠ AVERTISSEMENT!</p> <p>NE PAS TROP REMPLIR LE RÉSERVOIR TOUJOURS A L'AILLUR DE L'ESPACE POUR L'EXPANSION DE CARBURANT NE PAS REMPLIR PENDANT QUE L'APPAREIL FONCTIONNE</p>
--	--

- 0H8251B (Etiqueta de advertencia de CO vertical)

⚠ DANGER	
Using a generator indoors CAN KILL YOU IN MINUTES . Generator exhaust contains carbon monoxide. This is a poison you cannot see or smell.	
 NEVER use inside a home or garage, EVEN IF doors and windows are open.	 Only use OUTSIDE and far away from windows, doors, and vents.
⚠ DANGER	
Utiliser un générateur à l'intérieur PEUT VOUS TUER EN QUELQUES MINUTES . Les gaz d'échappement du générateur contiennent du monoxyde de carbone. C'est un gaz toxique invisible et inodore.	
<ul style="list-style-type: none"> • NE JAMAIS utiliser à l'intérieur d'une maison ou d'un garage, MÊME SI les portes et les fenêtres sont ouvertes. • Utiliser UNIQUEMENT à l'EXTÉRIEUR et loin des fenêtres, portes et ventilations. 	
⚠ PELIGRO	
Si usa un generador en interiores, MORIRÁ EN POCOS MINUTOS . El escape del generador contiene monóxido de carbono. Es un veneno que no tiene olor ni se puede ver.	
<ul style="list-style-type: none"> • NUNCA lo use dentro de una casa o garaje, AUNQUE si las puertas y ventanas están abiertas. • Sólo úselo EN EXTERIORES y lejos de ventanas, puertas y conductos de ventilación. 	

- 0H4635C



- 10000033027 (Etiqueta de actuaciones del usuario sobre dirección de gases de escape)

COSENSE	
<p>AUTOMATIC SHUTOFF - YOU MUST TAKE ACTION ACTIVO AUTOMÁTICO DE APAGADO - DEBE TOMAR ACCIÓN</p> <p>• MOVE GENERATOR TO AN OPEN OUTSIDE AREA. • MUEVA EL GENERADOR A UN ÁREA ABIERTA AL FUERA EN UN ESPACIO ABIERTO.</p> <p>• POINT EXHAUST AWAY. • DIRIJA EL ESCAPEMENTO DEL TUBO DE ESCAPE HACIA FUERA.</p> <p>• DO NOT COVER EXHAUST. • NO TAPONEE EL ESCAPEMENTO DEL TUBO DE ESCAPE.</p> <p>• DO NOT COVER EXHAUST. • NO TAPONEE EL ESCAPEMENTO DEL TUBO DE ESCAPE.</p> <p>• DO NOT COVER EXHAUST. • NO TAPONEE EL ESCAPEMENTO DEL TUBO DE ESCAPE.</p> <p>WARNING ADVERTENCIA</p>	<p style="text-align: center;">ACTION LABEL ETIQUETA DE ACCIÓN ETIQUETA DE FUNCIONAMIENTO</p> <p style="text-align: center;">POINT DIRECTOR DIRIGIR DIRIGIR</p> <p style="text-align: center;">EXHAUST EL ESCAPEMENTO EL TUBO DE ESCAPE</p> <p style="text-align: center;">AWAY LEJOS DE USTED HACIA FUERA</p>

Sección 2 Información general y configuración



Figura 2-1. Funciones y controles

Componentes del generador

- | | | | |
|----|---|----|---|
| 1 | Toma de corriente doble GFCI de 120 VCA y 20 A (NEMA 5-20R) | 20 | Dispositivo antichispas |
| 2 | Toma de corriente de 120/240 voltios CA y 30 amp con bloqueo (NEMA L14-30R) | 21 | CO-SENSE ROJO (Peligro) (si se incluye) |
| 3 | Disyuntores (CA) | 22 | CO-SENSE AMARILLO (Fallo) (si se incluye) |
| 4 | Drenaje del aceite | 23 | Control de ralentí (si se incluye) |
| 5 | Filtro de aire | | |
| 6 | Perilla del cebador | | |
| 7 | Depósito de combustible | | |
| 8 | Terminal de tierra | | |
| 9 | Interruptor de Paro/Marcha/Arranque (si se incluye) | | |
| 10 | Silenciador | | |
| 11 | Asa de transporte | | |
| 12 | Tapón de la gasolina | | |
| 13 | Medidor de combustible | | |
| 14 | Comprobación/Llenado de aceite | | |
| 15 | Arranque manual | | |
| 16 | Cierre de combustible | | |
| 17 | Contador de horas | | |
| 18 | Entrada del cargador de la batería (si se incluye) | | |
| 19 | Ubicación de la batería (si se incluye) | | |

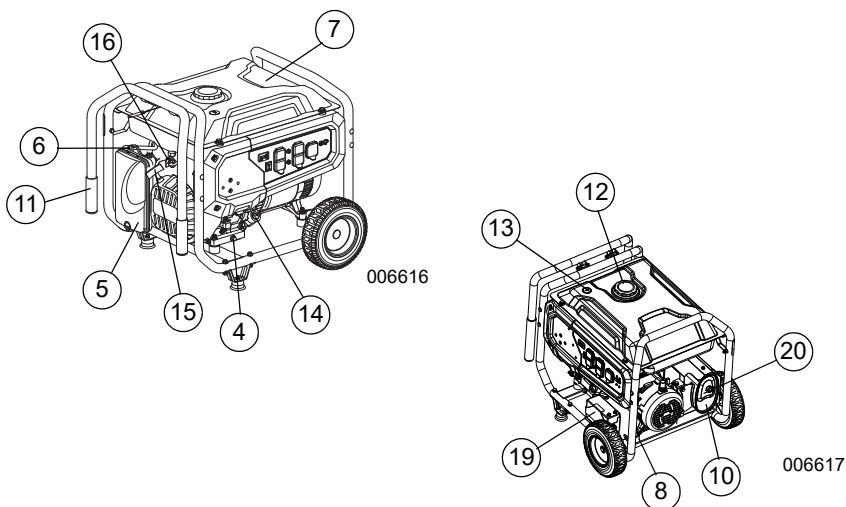

Figura 2-2. Panel de control (Arranque eléctrico y control de ralentí) (si se incluye)



006618

Figura 2-3. Etiqueta de identificación de la unidad

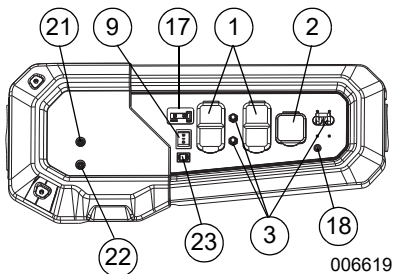
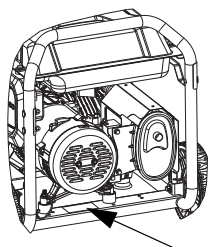
Emisiones

La Agencia de Protección Ambiental (EPA) de los EE. UU. (y la Junta de Recursos del Aire de California [CARB] para los motores/equipos certificados conforme a las normas de California) requiere(n) que este motor/equipo cumpla las normas para el escape y las emisiones que se evaporan. Ubique en el motor la etiqueta adhesiva sobre cumplimiento de las normas referidas a emisiones para determinar las normas correspondientes. Para información sobre la garantía de emisiones, consulte la garantía de emisiones que se incluye. Es importante seguir las especificaciones de mantenimiento del manual para asegurar que el motor cumpla las normas de emisiones aplicables durante la vida útil del producto.

Conozca su generador



Consulte el manual. Lea y comprenda completamente el manual antes de usar el producto. No comprender completamente el manual puede provocar la muerte o lesiones graves.

(000100a)

En www.generac.com están disponibles los manuales del usuario de reemplazo.

Especificaciones del producto

Especificaciones del generador	GP6500 / GP6500E	GP8000E
Potencia nominal en un factor de potencia de 1,0	6,5 kW**	8,0 kW**
Potencia pico	8,125 KVA	10,0 KVA
Tensión de CA nominal	120/240	
Carga de CA nominal Corriente a 240 V** Corriente a 120 V**	27,1 54,2	33,3 66,6
Frecuencia nominal	60 Hz a 3600 RPM	
Fase	Monofásico	
Peso (en seco) Libras (lb) Kilogramos (kg)	174,8-186 79,3-84,4	197,1 89,4
** Intervalo de temperaturas de funcionamiento: -18 °C (0 °F) a 40 °C (104 °F). Durante el funcionamiento con temperaturas superiores a 25° C (77° F), es posible que la potencia disminuya.		
** La potencia en vatios máxima está sujeta y limitada por factores como el contenido de BTU del combustible, la altitud, el estado del motor, etc. La potencia máxima disminuye un 3,5 % por cada 1.000 pies (304,8 metros) sobre del nivel del mar y también disminuye un 1 % aproximadamente por cada 6 °C (10 °F) por encima de los 16 °C (60 °F) de temperatura ambiente.		
Especificaciones del motor de 6,5 kW		
Cilindrada	389 cc	
Nº de pieza de la bujía	0J00620106	
Separación de los electrodos de la bujía	0,028-0,031 pulg. (0,70-0,80 mm)	
Capacidad del depósito de gasolina	26 L (6,9 gal.)	
Tipo de aceite	Consulte el gráfico en la sección Añadir aceite de motor .	
Capacidad de aceite	1,0 L (1,06 qt.)	
Tiempo de funcionamiento a 50 % de carga	10,5 horas	

Especificaciones del producto

Especificaciones del motor de 8,0 kW	
Cilindrada	420 cc
Nº de pieza de la bujía	0J00620106
Separación de los electrodos de la bujía	0,028-0,031 pulg. (0,70-0,80 mm)
Capacidad del depósito de gasolina	28,4 L (7,5 gal.)
Tipo de aceite	Consulte el gráfico en la sección Añadir aceite de motor .
Capacidad de aceite	1,0 L (1,06 qt.)
Tiempo de funcionamiento a 50 % de carga	11 horas
* Vaya a www.generac.com o póngase en contacto con un servicio técnico autorizado independiente para solicitar piezas de repuesto.	

Contador de horas

El contador de horas realiza un seguimiento de las horas de funcionamiento para el mantenimiento programado. Consulte la **Figura 2-4**.

- La pantalla del mensaje "CHG OIL" se iluminará cada 100 horas. El mensaje parpadeará una hora antes y una hora después de cada intervalo de 100 horas, proporcionando un plazo de dos horas para realizar la tarea de mantenimiento.
- La pantalla del mensaje SVC se iluminará cada 100 horas. El mensaje parpadeará una hora antes y una hora después de cada intervalo de 200 horas, proporcionando un plazo de dos horas para realizar la tarea de mantenimiento.

Cuando el contador de horas esté en el modo de alerta parpadearante, el mensaje de mantenimiento siempre se alternará con el tiempo transcurrido en horas y minutos. Las horas parpadearán cuatro veces y, a continuación, se alternarán con el mensaje de mantenimiento cuatro veces hasta que el medidor se restablezca automáticamente.

- 100 horas - CHG OIL — Intervalo de cambio de aceite (Cada 100 horas)
- 200 horas - SVC — Revisión del filtro de aire (Cada 200 horas)

NOTA: El icono del reloj de arena parpadeará cuando el motor esté en funcionamiento. Esto significa que el medidor está registrando las horas de funcionamiento.

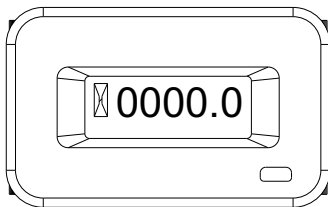

000205

Figura 2-4. Contador de horas

Enchufes de conexión

Toma de corriente doble ICFT de 120 VCA y 20 A

La toma de 120 voltios está protegida contra sobrecarga con un disyuntor de 20 amperios que se pulsa para reiniciarse. Consulte la **Figura 2-5**. Cada toma alimentará cargas eléctricas de 120 VCA, monofásicas, de 60 Hz que requieran una corriente de 2400 vatios (2,4 kW) o 20 amperios. Utilice solo cables de 3 conductores con conexión a tierra, de alta calidad y bien aislados con una capacidad nominal de 125 voltios con 20 amperios (o superior). También proporciona protección con un interruptor por fallo en el circuito de tierra, con un pulsador para el botón "TEST" (Prueba) y "RESET" (Restablecer).

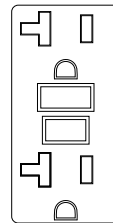

000203

Figura 2-5. Toma de corriente doble GFCI NEMA 5-20R

Toma de corriente de 120/240 VCA y 30 A

Utilice un enchufe NEMA L14-30 con esta toma de corriente (girar para bloquear/desbloquear). Conecte un cable de 4 conductores con conexión a tierra al enchufe y a la carga deseada. La capacidad nominal del cable debería ser de 250 VCA con 30 amperios (o superior). Consulte la **Figura 2-6**.

Utilice esta toma de corriente para cargas monofásicas de 120 VCA, 60 Hz, que requieran un máximo de 3.600 vatios (3,6 kW) de potencia con 30 A o cargas monofásicas de 240 VCA, 60 Hz, que requieran un máximo de 7.200 vatios (7,2 kW) de potencia con 30 A. La toma está protegida con un disyuntor de 2 polos de 30 A.

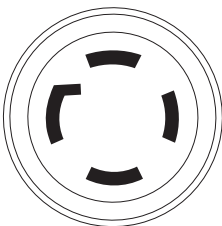

000204

Figura 2-6. Toma de corriente de 120/240 VCA y 30 Amp NEMA L14-30R

CO-SENSE™

Detección de monóxido de carbono (CO) y sistema de apagado (si se incluye)

El módulo CO-SENSE controla la acumulación de gas CO venenoso que se encuentra en la salida de gases del motor cuando el generador está en funcionamiento. Si el módulo CO-SENSE detecta un incremento en los niveles de gas CO, automáticamente apaga el motor. CO-SENSE solamente funciona y controla la acumulación de gas venenoso cuando el motor está en marcha. Los generadores han sido diseñados para que se utilicen en espacios exteriores, lejos de edificios habitados y con los tubos de escape apuntando lejos de las personas y los edificios. No obstante, si se utiliza de manera inadecuada o si se pone en funcionamiento en una ubicación en la que se vayan a acumular gases CO como por ejemplo en una casa o incluso en un garaje con la puerta parcialmente abierta, CO-SENSE apaga el motor, avisa al usuario de lo que ha ocurrido e indica al usuario que debe leer la etiqueta de las instrucciones donde se especifican los pasos que deberá llevar a cabo. Consulte la **Figura 2-7**. CO-SENSE no es un sustituto de ninguna alarma de monóxido de carbono existente en interiores.

Consulte la **Figura 2-8**. A medida que el usuario se acerca al generador para investigar por qué se ha apagado, una luz ROJA parpadeante en la

placa de CO-SENSE situada en el lateral del generador le notificará que el generador se desconectó debido a una acumulación de gases CO que podría resultar peligrosa. La luz ROJA parpadeará durante al menos cinco minutos después de un apagado por acumulación de CO. Mueva el generador a un área exterior abierta y dirija el tubo de escape de tal manera que quede alejado del personal y de los edificios habitados. Una vez que haya reubicado el generador en un área segura, el generador puede volver a arrancarse y se deben realizar las conexiones eléctricas adecuadas para el suministro de energía eléctrica. La luz ROJA dejará de parpadear automáticamente una vez que el motor se vuelva a arrancar. Deje que entre aire fresco y ventile el lugar en el que el generador se ha apagado.

Consulte la **Figura 2-8**. Si se ha producido un fallo en un sistema de CO-SENSE y éste ya no proporciona la protección adecuada, el generador portátil se apagará automáticamente y la luz AMARILLA parpadeará al menos durante cinco minutos en la placa de CO-SENSE para avisar al usuario de que se ha producido un fallo. El módulo CO-SENSE debe ser diagnosticado y reparado por un técnico cualificado en el distribuidor. El generador puede volver a arrancarse, pero es posible que continúe apagándose.

CO-SENSE detectará la acumulación de monóxido de carbono proveniente de otras fuentes de combustión de combustible como por ejemplo de herramientas impulsadas por motor o calentadores de propano utilizados en el área de la actividad. Por ejemplo, si otro generador se utiliza y los gases de escape se dirigen hacia un generador equipado con CO-SENSE, CO-SENSE puede iniciar un proceso de apagado debido al aumento de los niveles de CO. Esto no se trata de un error. Significa que se han detectado niveles de monóxido de carbono peligroso. El usuario debe actuar y mover y volver a colocar estos dispositivos para que el monóxido de carbono se elimine y se disemine lejos del personal y de los edificios habitados.

COSENSE™

ACTION LABEL
ÉTIQUETTE D'ACTION
ETIQUETA DE FUNCIONAMIENTO

AUTOMATIC SHUTOFF - YOU MUST:
ÉTIQUETTE D'ACTION:
ETIQUETA DE FUNCIONAMIENTO:

- MOVE GENERATOR TO AN OPEN, OUTDOOR AREA.
- POINT EXHAUST AWAY.
- DON'T RUN GENERATOR IN ENCLOSED AREAS (E.G., NOT IN HOUSE OR GARAGE).
- DÉPLACER LA GÉNÉRATRICE DANS UN ESPACE EXTÉRIEUR OUVERT.
- DIRIGER L'ÉCHAPPEMENT LOIN DE VOUS.
- NE PAS FAIRE FONCTIONNER LA GÉNÉRATRICE DANS DES ENDROITS FERMÉS (MAISON, GARAGE, ETC.).
- MOVER EL GENERADOR A UN ÁREA ABIERTA, EN EXTERIORES.
- ORIENTAR EL TUBO DE ESCAPE HACIA AFUERA.
- NO ACTIVAR EL GENERADOR EN ÁREAS CERRADAS (P. EJ., EN UNA CASA O GARAJE).

- MOVE TO FRESH AIR.
- GET MEDICAL HELP IF SICK, DIZZY OR WEAK.
- VOUS RETIRER À L'AIR FRAIS.
- CONSULTER UN MÉDECIN SI VOUS ÊTES MALADE, ÉTOURDI OU FAIBLE.
- MOVER AL ÁRBRE LIBRE.
- OBTENER ATENCIÓN MÉDICA SI SE SIENTE ENFERMO, MARREADO O DÉBIL.

WARNING
AVERTISSEMENT
ADVERTENCIA

TAMPERING WITH CO-SENSE COULD RESULT IN HAZARDOUS CONDITION
L'ALTÉRATION DE CO-SENSE PEUT ENTRÂÎNER DES CONDITIONS DANGEREUSES
HACER ALTERACIONES CON CO-SENSE PODRÍA OCASIONAR CONDICIONES PELIGROSAS

POINT
DIRIGER
ORIENTAR

EXHAUST
L'ÉCHAPPEMENT
EL TUBO DE ESCAPE

AWAY
LOIN DE VOUS
HACIA AFUERA

000681

Figura 2-7. Etiqueta de instrucciones



007077

Figura 2-8. Placa de instrucciones

Sacar el contenido de la caja

1. Abra la caja de cartón completamente cortando cada esquina de arriba a abajo.
2. Saque y compruebe el contenido de la caja antes del montaje. La caja debe contener lo siguiente:

Accesorios

Artículo	Cant.	
Unidad principal	1	
Manual del usuario	1	
Litro de aceite SAE 30	1	
Asa de transporte	1	
Ruedas macizas (C)	2	
Pata para la estructura (C)	2	
Tarjeta de registro del producto	3	
Garantía de mantenimiento	1	
Garantía de emisiones	1	
Cable de alimentación 25' o 6 metros (si se incluye)	1	
Cargador de la batería (modelos con arranque eléctrico)	1	
Bolsa de tornillería	Canti- dad A	Canti- dad B
Patas de goma (D)	2	0
Pasador del eje 1/2" (E)	2	2
Pasador de retención (F)	2	2
Arandela plana 1/2" (G)	2	2
Tuerca con brida de cabeza hexagonal M6 (H)	2	0
Tuerca con brida de cabeza hexagonal M8 (J)	6	6
Tornillo M8 (Largo) (K)	6	6

Tornillo M6 (Largo) (L)	2	0
Arandela plana de Nylon M8 (M)	4	4

NOTA: El generador se envía solamente con una (1) bolsa de herramientas, conjunto A o B.

3. Si faltara algún artículo de su caja, póngase en contacto con el servicio de atención al cliente de Generac llamando al 1-888-GENERAC (1-888-436-3722) y cuando llame tenga a mano los números de modelo y serie.
4. Escriba el número de modelo, número de serie y fecha de compra que aparecen en la portada de este manual.

Montaje



ADVERTENCIA

Consulte el manual. Lea y comprenda completamente el manual antes de usar el producto. No comprender completamente el manual puede provocar la muerte o lesiones graves. (000100a)

Si tiene problemas con el montaje, póngase en contacto con el servicio de atención al cliente de Generac llamando al 1-888-GENERAC (1-888-436-3722). Cuando llame para solicitar asistencia, tenga a mano los números de modelo y de serie.

Las siguientes herramientas son necesarias para instalar el kit de accesorios.

Alicates planos
Llave de trinquete
Enchufe de 8 mm
Enchufe de 12 mm
Enchufe de 13 mm
Llave inglesa de 10 mm
Llave inglesa de 13 mm
Llave de 8 mm (2) (solamente arranque eléctrico)

NOTA: Las ruedas no se han diseñado para circular sobre carreteras.

Consulte la **Figura 2-9**.

Instale las ruedas tal y como se indica a continuación:

1. Deslice el pasador de eje (E) a través de la rueda (B), del soporte de la rueda en la estructura y de la arandela plana de 1/2" (G).
2. Inserte el pasador de retención (F) por el pasador de eje (E). Doble las lengüetas (pasadores de retención) hacia afuera para que quede sujeto.

Instale la base de la estructura y los amortiguadores de goma de la siguiente manera:

1. Deslice los pernos de cabeza hexagonal (L) a través de los amortiguadores de goma (D) y, a continuación, a través de la base de la estructura (C) (si no viene pre-montado).
2. Deslice los pernos de cabeza hexagonal (K) por los agujeros del riel de la estructura.
3. Deslice y meta la pata (C) en los pernos de cabeza hexagonal (K). Instale las tuercas con brida (J).

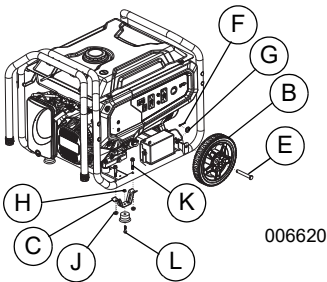

006620

Figura 2-9. Ruedas y patas

Consulte la [Figura 2-10](#).

Instale el tirador tal y como se indica a continuación:

1. Deslice los pernos largos (K) por el soporte y las lengüetas del asa de transporte (A). Instale las tuercas hexagonales (J).

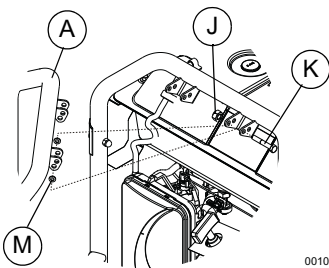

001027

Figura 2-10. Asa de transporte

Conexión del cable de la batería (sólo arranque eléctrico)

La unidad se ha enviado con los cables de la batería desconectados.

Necesitará dos llaves de tubo de 8 mm para conectar los cables de la batería. Consulte la [Figura 4-5](#).

1. Corte las bridas de sujeción de los cables de la batería y retire la cubierta roja del borne de la batería.
2. En primer lugar, conecte el cable rojo al borne positivo (+) de la batería con el perno y la tuerca incluidos.
3. Compruebe que las conexiones estén bien apretadas y coloque la funda de goma en el borne positivo (+) de la batería y los tornillos de conexión.
4. Conecte el cable negro al borne negativo (-) de la batería con el perno y la tuerca que se incluyen. Coloque la funda de goma en el borne negativo (-) de la batería y los tornillos de conexión.
5. Compruebe que todas las conexiones sean seguras.

NOTA: Si la batería no puede arrancar el motor, cárguela con el cargador de 12 V incluido en la caja de accesorios (consulte la sección [Cargar la batería \(sólo arranque eléctrico\)](#) para obtener más información).

Añadir aceite de motor

⚠ PRECAUCIÓN

Daño al motor. Verifique el tipo y la cantidad apropiados del aceite de motor antes de poner en marcha el motor. No hacer esto puede provocar daños al motor.

(000135)

1. Coloque el generador sobre una superficie plana.
2. Verifique que el área de llenado de aceite esté limpia.
3. Retire la tapa de llenado de aceite y limpie la varilla de medición. Consulte la [Figura 2-11](#).

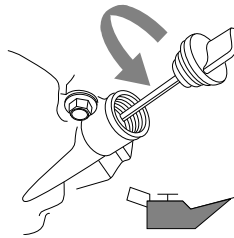

000115

Figura 2-11. Sacar la varilla

4. Añada el aceite de motor recomendado tal y como se muestra en el siguiente gráfico.

NOTA: Use aceite a base de petróleo (incluida) para facilitar el rodaje del motor antes de utilizar aceite sintético.

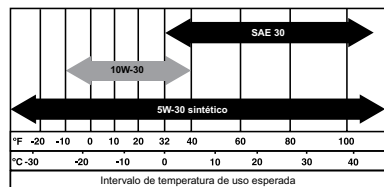

000399

NOTA: Algunas unidades cuentan con más de un lugar por el que se puede añadir el aceite. En estos casos, solo se necesita utilizar un punto de llenado de aceite.

- Introduzca la varilla en el cuello de llenado de aceite. El nivel de aceite se comprueba con la varilla de medición completamente insertada.
- Consulte la [Figura 2-12](#). Retire la varilla y compruebe que el nivel de aceite se encuentra dentro del rango de funcionamiento seguro.

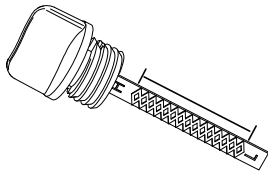

000116

Figura 2-12. Rango de funcionamiento seguro

- Coloque la tapa de llenado del aceite/varilla de nivel y apriétela firmemente con la mano.

Combustible



PELIGRO

Explosión e incendio. El combustible y los vapores son extremadamente inflamables y explosivos. Añada combustible en una zona bien ventilada. Mantenga alejados el fuego y las chispas. No hacerlo puede ocasionar la muerte o lesiones graves.

(000105)



ADVERTENCIA

Inyección de líquido a presión. Esta máquina genera flujos de líquido a alta presión que pueden penetrar en la piel. El líquido a presión, si penetra en la piel, puede ocasionar la muerte o lesiones graves.

(000106b)

El combustible debe cumplir con los siguientes requisitos:

- Gasolina limpia, en buen estado y sin plomo.
 - Un octanaje mínimo de 87/87 AKI (RON 91).
 - También se puede utilizar gasolina con un porcentaje de hasta el 10 % de etanol (gasohol). Cuando esté disponible, se recomienda utilizar combustible premium sin etanol.
 - NO use E85.
 - NO mezcle aceite en la gasolina.
 - NO modifique el motor para que funcione con combustibles alternativos. Establece el combustible antes de almacenarlo.
- Verifique que la unidad está apagada y espere a que se enfríe un mínimo de dos minutos antes de cargar el combustible.
 - Coloque la unidad sobre una superficie nivelada y en un área bien ventilada.
 - Limpie el área alrededor de la tapa del combustible y quite la tapa con cuidado.

- Añada lentamente el combustible recomendado (A). No llene el depósito en exceso (B). Consulte la [Figura 2-13](#).
- Colocación de la tapa del combustible.

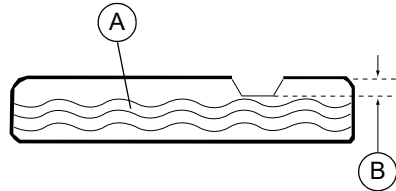

000400

Figura 2-13. Añadir combustible recomendado

NOTA: Si se derrama combustible, espere hasta que se evapore antes de encender el motor.

NOTA IMPORTANTE: Es importante evitar la formación de acumulaciones de residuos pegajosos en los componentes del sistema de combustible como el carburador, la manguera o el depósito durante el almacenamiento. Los combustibles mezclados con alcohol (gasohol, etanol o metanol) pueden atraer la humedad, lo que provoca la separación y la formación de ácidos durante el almacenamiento. El gas ácido puede dañar el sistema de combustible de un motor durante el almacenamiento. Para evitar problemas con el motor, debería vaciar el sistema de combustible antes de almacenarlo durante 30 días o más. Consulte la sección [Almacenamiento](#). Nunca utilice productos para la limpieza del motor o carburador en el depósito de combustible ya que podrían provocar daños permanentes.

Sección 3 Funcionamiento

Preguntas sobre uso y funcionamiento

Si tiene preguntas o dudas acerca del funcionamiento y mantenimiento del equipo, póngase en contacto con el servicio de atención al cliente de Generac llamando al 1-888-GENERAC (1-888-436-3722).

Antes de arrancar el motor

1. Verifique que el nivel de aceite del motor sea el correcto.
2. Verifique que el nivel del combustible sea el correcto.
3. Verifique que la unidad esté segura sobre una superficie nivelada, con el espacio adecuado y en una zona bien ventilada.

Preparación del generador para su uso



PELIGRO

Asfixia. Los motores funcionando producen monóxido de carbono, un gas incoloro, inodoro, y venenoso. El monóxido de carbono, si no se evita, ocasionará la muerte o lesiones graves.

(000103)



ADVERTENCIA

Asfixia. En interiores, utilice siempre una alarma de monóxido de carbono alimentada por pilas e instalada de acuerdo con las instrucciones de los fabricantes. En caso de no hacerlo, podría provocarse la muerte o lesiones graves.

(000178a)



PELIGRO

Asfixia. El sistema de escape debe mantenerse adecuadamente. No altere ni modifique el sistema de escape ya que podría hacer que su funcionamiento sea inseguro o que no cumpla con los códigos y/o normativas locales. En caso de hacerlo, podría provocarse la muerte o lesiones graves.

(000179b)



ADVERTENCIA

Riesgo de incendio. No use el generador sin el supresor de chispas. No hacerlo puede ocasionar la muerte o lesiones graves.

(000118a)



ADVERTENCIA

Riesgo de incendio. Las superficies calientes pueden encender combustibles, produciendo un incendio. El incendio puede ocasionar la muerte o lesiones graves.

(000110)



ADVERTENCIA

Superficies calientes. Al usar la máquina, no toque las superficies calientes. Mantenga la máquina alejada de los combustibles durante el uso. Las superficies calientes pueden ocasionar quemaduras graves o incendio.

(000108)

PRECAUCIÓN

Daños a los equipos y la propiedad. Desconecte las cargas eléctricas antes de poner en marcha o parar la unidad. No hacer esto puede provocar daños al equipo y la propiedad.

(000136)

Conexión a tierra del generador cuando se utiliza como aparato portátil

El generador está equipado con una conexión a tierra que conecta la estructura del generador y los terminales de tierra en las tomas de corriente de CA (consulte NEC 250.34 (A)). Esto permite que el generador se utilice como generador portátil sin conectar a tierra la estructura del generador como se especifica en el artículo 250.34 del NEC. Consulte la [Figura 3-1](#).

- Conexión neutral a estructura.

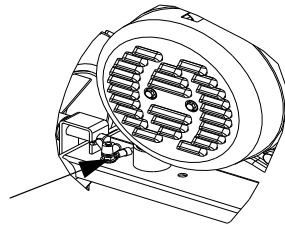

000227

Figura 3-1. Conexión a tierra del generador

Requisitos especiales

Revise todos los decretos, códigos locales o normativas de la Administración de Seguridad y Salud Ocupacional estatales o federales (OSHA) que se apliquen al uso previsto del generador.

Consulte con un electricista cualificado, un inspector de electricidad, o con la agencia local que tenga jurisdicción:

- En algunas zonas, los generadores deben registrarse con las compañías locales de suministro eléctrico.
- Si el generador se utiliza en una obra, es posible que existan regulaciones adicionales que deban cumplirse.

Conexión del generador al sistema eléctrico de un edificio

Se recomienda usar un interruptor de transferencia manual al conectar directamente al sistema eléctrico de un edificio. Para conectar un generador portátil al sistema eléctrico de un edificio, deben cumplirse estrictamente las normativas y la legislación sobre instalaciones eléctricas locales y nacionales, y esta conexión debe realizarla un electricista cualificado.

Conozca los límites del generador

Sobrecargar un generador en exceso puede provocar daños en el generador y en los dispositivos eléctricos conectados. Tenga en cuenta lo siguiente para evitar sobrecargas:

- Sume la potencia total de todos los dispositivos eléctricos que se conectarán a la vez. Este total NO debería superar la potencia del generador.
 - La potencia nominal de las luces se puede obtener de las bombillas. La potencia nominal de las herramientas, electrodomésticos y motores se encuentra en la etiqueta o adhesivo de datos pegados en el dispositivo.
 - Si los electrodomésticos, herramientas o motores no indican la potencia, multiplique los voltios por la capacidad nominal en amperios para determinar los vatios (voltios x amperios = vatios).
 - Algunos motores eléctricos, como los de inducción, requieren tres veces más vatios de potencia para el arranque que para el funcionamiento. Esta sobrecarga sólo dura unos pocos segundos al arrancar este tipo de motores. Asegúrese de disponer de una potencia de arranque elevada cuando seleccione los dispositivos eléctricos que se conectarán al generador.
1. Calcule los vatios necesarios para arrancar el motor más grande.
 2. Sume a esa cifra los vatios de funcionamiento del resto de cargas conectadas.

Hemos incluido la Guía de referencia de la potencia para ayudarle a determinar el número de dispositivos que el generador puede hacer funcionar a la vez.

NOTA: Todas las cifras son aproximadas. Consulte la etiqueta de datos del electrodoméstico para obtener los requisitos de potencia.

Guía de referencia de la potencia

Dispositivo	Vatios de funcionamiento
*Aire acondicionado (12.000 Btu)	1700
*Aire acondicionado (24.000 Btu)	3800
*Aire acondicionado (40.000 Btu)	6000
Cargador de batería (20 amperios)	500
Lijadora de correa (3")	1000
Motosierra	1200
Sierra circular (6-1/2")	de 800 a 1000
*Secadora (eléctrica)	5750
*Secadora (gas)	700
*Lavadora	1150
Cafetera	1750
*Compresor (1 HP)	2000
*Compresor (3/4 HP)	1800
*Compresor (1/2 HP)	1400
Plancha para el pelo	700
Deshumidificador	650
Lijadora de disco (9")	1200

Cortabordes	500
Manta eléctrica	400
Pistola eléctrica para clavos	1200
Cocina eléctrica (por elemento)	1500
Sartén eléctrica	1250
*Congelador	700
*Extractor de humos (3/5 HP)	875
Sistema de apertura del garaje	de 500 a 750
Secador de pelo	1200
Taladro de mano	de 250 a 1100
Cortasetos	450
Llave de impacto	500
Plancha	1200
*Bomba de chorro	800
Cortacésped	1200
Bombilla	100
Horno microondas	de 700 a 1000
*Enfriador de leche	1100
Quemador de petróleo en el horno	300
Estufa de petróleo (140.000 Btu)	400
Estufa de petróleo (85.000 Btu)	225
Estufa de petróleo (30.000 Btu)	150
*Pistola de pintar, sin aire (1/3 HP)	600
Pistola de pintar, sin aire (de mano)	150
Radio	de 50 a 200
*Refrigerador	700
Olla de cocción lenta	200
*Bomba sumergible (1-1/2 HP)	2800
*Bomba sumergible (1 HP)	2000
*Bomba sumergible (1/2 HP)	1500
*Bomba de sumidero	de 800 a 1050
*Sierra de mesa (10")	de 1750 a 2000
Televisión	de 200 a 500
Tostadora	de 1000 a 1650
Cortacésped de hilo	500
* Multiplique por 3 los vatios de la lista para calcular los vatios necesarios para arrancar estos dispositivos.	

Transporte o inclinación de la unidad

No utilice, almacene o transporte la unidad con un ángulo superior a 15 grados.

Arranque de motores con el tirador de arranque



⚠️ ADVERTENCIA

Riesgo del arranque con cuerda. El arranque con cuerda puede reaccionar inesperadamente. El contragolpe puede ocasionar la muerte o lesiones graves.

(000183)

⚠️ PRECAUCIÓN

Daños a los equipos y la propiedad. Desconecte las cargas eléctricas antes de poner en marcha o parar la unidad. No hacer esto puede provocar daños al equipo y la propiedad.

(000136)

1. Desconecte todas las cargas eléctricas de las tomas de corriente de la unidad antes de arrancar el motor.
2. Coloque el generador sobre una superficie plana.
3. Consulte la [Figura 3-2](#). Abra la válvula de cierre del combustible (A).

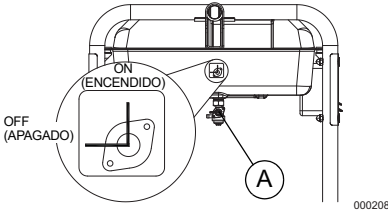

000208

Figura 3-2. Válvula de cierre del combustible

4. Gire el interruptor de RUN/STOP/START (Marcha/paro/arranque) del motor a la posición RUN/ON (Marcha/Encendido) (solo arranque manual). Consulte la [Figura 2-2](#).
5. Mueva el cebador (C) a la izquierda hasta la posición Full ChoKe (Cebado completo). Consulte la [Figura 3-3](#).

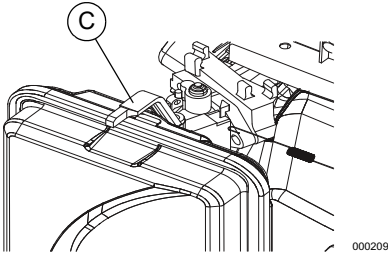

000209

Figura 3-3. Posición de cebado

6. Sujete la cuerda de arranque y tire de ella ligeramente hasta que note que la resistencia aumenta. Tire rápidamente hacia arriba y hacia afuera.
7. Cuando el motor arranque, mueva la palanca del cebador a la posición 1/2-choke (Cebado medio) hasta que el motor funcione de manera suave y, a continuación,

mueva la palanca hasta la posición RUN (Marcha). Si el funcionamiento del motor decae, mueva de nuevo la palanca del cebador a la posición 1/2 choke (Cebado medio) hasta que el motor funcione de manera suave y, a continuación, mueva la palanca hasta la posición RUN (Marcha).

NOTA: Si el motor arranca, pero no sigue funcionando, mueva la palanca del cebador a la posición Full ChoKe (Cebado máximo) y repita las instrucciones de arranque.

NOTA IMPORTANTE: No sobrecargue el generador. Asimismo, no sobrecargue las tomas de corriente individuales del panel. Estas tomas están protegidas de las sobrecargas con disyuntores del tipo pulsar-para-reiniciar. Si se supera el amperaje de alguno de los disyuntores, el disyuntor afectado se abrirá y se perderá la potencia eléctrica a la toma de corriente. Lea la sección [Conozca los límites del generador detenidamente](#).

Arranque de motores con arranque eléctrico

⚠️ PRECAUCIÓN

Daños a los equipos y la propiedad. Desconecte las cargas eléctricas antes de poner en marcha o parar la unidad. No hacer esto puede provocar daños al equipo y la propiedad.

(000136)

1. Desconecte todas las cargas eléctricas de las tomas de corriente de la unidad antes de arrancar el motor.
2. Coloque el generador sobre una superficie plana.
3. Abra la válvula de cierre del combustible. Consulte la [Figura 3-2](#).
4. Mueva la palanca del cebador del motor hacia afuera hasta la posición Full ChoKe (Cebado completo). Consulte la [Figura 3-3](#).
5. Mantenga pulsado el interruptor de RUN/STOP/START (Marcha/paro/arranque) en la posición START (Arranque). Cuando el motor arranque, suelte el interruptor a la posición RUN (Marcha).
6. Cuando el motor arranque, mueva la palanca del cebador hasta la posición 1/2-choke (Cebado medio) hasta que el motor funcione de manera suave y, a continuación, mueva la palanca hasta la posición RUN (Marcha). Si el funcionamiento del motor decae, mueva de nuevo la palanca del cebador a la posición 1/2-choke (Cebado medio) hasta que el motor arranque de manera suave y, a continuación, mueva la palanca hasta la posición RUN (Marcha).

Arranque manual

El generador está equipado con un arranque manual de retroceso que se puede utilizar si la batería está descargada.

NOTA: El interruptor debe estar en la posición RUN/ON (Marcha/Encendido). Utilice una de las tomas de corriente del generador junto con el cargador de la batería suministrado para cargar la batería mientras el generador está en funcionamiento.

Para arrancar el generador manualmente:

1. Sujete firmemente el tirador de arranque y tire lentamente hasta que note una mayor resistencia.
2. Tire rápidamente hacia arriba y afuera para arrancar el motor.
3. Siga la misma secuencia de cebado.

NOTA: Si el motor arranca, pero no sigue funcionando, mueva la palanca del cebador a la posición Full Choke (Cebado máximo) y repita las instrucciones de arranque.

NOTA IMPORTANTE: No sobrecargue el generador ni las tomas de corriente individuales del panel. Estas tomas están protegidas contra sobrecargas con disyuntores pulsar-para-reiniciar. Si se supera el amperaje de alguno de los disyuntores, el disyuntor afectado se abrirá y se perderá la potencia eléctrica a la toma de corriente. Lea la sección [Conozca los límites del generador](#) detenidamente.

Apagar el generador

⚠PRECAUCIÓN

Daños a los equipos y la propiedad. Desconecte las cargas eléctricas antes de poner en marcha o parar la unidad. No hacer esto puede provocar daños al equipo y la propiedad. (000136)

1. Cierre todas las cargas y desconecte todas las cargas eléctricas de las tomas de corriente del panel del generador.
2. Deje que el motor funcione sin cargas durante varios minutos para que se establezcan las temperaturas internas del motor y del generador.
3. Gire el interruptor Run/Stop (Marcha/Paro) a la posición Stop (Paro).
4. Cierre la válvula de combustible.

NOTA: En condiciones normales de uso, cierre la válvula de combustible y deje que la cubeta de combustible del generador se quede sin combustible. En caso de emergencia, gire el interruptor a la posición Stop (Paro).

Sistema de cierre por nivel bajo de aceite

El motor está equipado con un sensor de nivel de aceite bajo para apagar el motor automáticamente cuando el nivel de aceite cae por

debajo de un nivel especificado. El motor no funcionará hasta que se añada aceite hasta el nivel adecuado.

NOTA IMPORTANTE: Verifique que los niveles de combustible y aceite del motor son correctos antes de usar el generador.

Cargar la batería (sólo arranque eléctrico)



⚠ADVERTENCIA

Explosión. Las baterías emiten gases tóxicos mientras se cargan. Mantenga alejados el fuego y las chispas. Use equipo de protección al trabajar con baterías. No hacerlo puede ocasionar la muerte o lesiones graves. (000137a)

⚠ADVERTENCIA

Riesgo de quemaduras. Las baterías contienen ácido sulfúrico y pueden causar quemaduras químicas graves. Use equipo de protección al trabajar con baterías. No hacerlo puede ocasionar la muerte o lesiones graves. (000138a)

NOTA: La batería incluida con el generador se entrega cargada totalmente. Una batería puede perder parte de su carga cuando no se utiliza durante periodos de tiempo prolongados. Si la batería no puede arrancar el motor, conecte el cargador de 12 V incluido en la caja de accesorios. EL GENERADOR EN FUNCIONAMIENTO NO CARGA LA BATERÍA.

Utilice el puerto del cargador de la batería para conservar la batería cargada y lista para su uso. La batería debe cargarse en un lugar seco.

1. Conecte el cargador en el conector de entrada del cargador de batería situado en el panel de control. Consulte la [Figura 3-4](#). Conecte el extremo del enchufe de pared del cargador de batería a una toma de corriente de 120 VCA.
2. Desconecte el cargador de la batería del enchufe de pared y el conector del panel de control cuando vaya a utilizar el generador.

BATTERY



CHARGER INPUT

000423

Figura 3-4. Conector de entrada del cargador de la batería

⚠ADVERTENCIA

Peligro ambiental. Siempre recicle las baterías en un centro de reciclado oficial de acuerdo con todas las leyes y reglamentos locales. No hacerlo puede ocasionar daños ambientales, la muerte o lesiones graves. (000228)

Sección 4 Mantenimiento y solución de problemas

Mantenimiento

El mantenimiento regular mejorará el rendimiento y prolongará la vida útil del motor/equipo. Generac Power Systems, Inc. recomienda que todo el trabajo de mantenimiento sea efectuado por un Concesionario de servicio autorizado independiente (IASD). El mantenimiento regular, sustitución o reparación de los dispositivos y sistemas de control de emisiones puede ser efectuado por cualquier taller de reparaciones o mecánico elegido por el propietario. Sin embargo, para obtener servicio de garantía gratuito, el trabajo debe ser efectuado por un Concesionario de servicio autorizado independiente (IASD). Vea la garantía de emisiones.

NOTA: Si tiene preguntas acerca de cómo reemplazar algún componente, llame al 1-888-GENERAC (1-888-436-3722).

Programa de mantenimiento

Consulte los intervalos del programa de mantenimiento, lo que ocurra primero según el uso.

NOTA: Las condiciones adversas requerirán un mantenimiento más frecuente.

NOTA: * Vaya a www.generac.com o póngase en contacto con un servicio técnico autorizado independiente para solicitar piezas de repuesto.

NOTA: Todas las operaciones de mantenimiento y ajustes necesarios deben realizarse cada temporada, tal y como se detalla en el siguiente gráfico.

En cada uso
Comprobar el nivel de aceite del motor
Cada 100 horas o en cada estación*
Cambio de aceite †
Inspeccione/limpie el dispositivo antichispas
Cada estación
Sustituir la bujía
Comprobar la holgura de la válvula***
Cada 200 horas o en cada estación
Verificar/limpiar el filtro de aire
† Cambiar el aceite después de las 30 primeras horas de funcionamiento y, después, en cada estación.
* Cambiar el aceite y el filtro de aceite cada mes cuando el generador funcione con cargas pesadas o bajo altas temperaturas.
** Limpiar el generador con más frecuencia en condiciones de funcionamiento con suciedad o polvo. Sustituya las piezas del filtro de aire si no se pueden limpiar correctamente.
*** Comprobar la holgura de la válvula y ajustarla si fuera necesario después de las 50 primeras horas de funcionamiento y, después, cada 300 horas.

Mantenimiento preventivo

La suciedad o los residuos pueden hacer que el equipo no funcione de manera correcta y provocar daños en este. Limpie el generador a diario o antes de cada uso. Mantenga la zona alrededor y detrás del silenciador sin suciedad de combustible. Revise las ranuras y aberturas del aire de enfriamiento del generador.

ADVERTENCIA

Lesiones personales. No inserte objetos a través de las ranuras de enfriamiento de aire. El generador puede arrancar en cualquier momento y provocar la muerte, lesiones graves y daños en la unidad.

(000142a)

- Utilice un paño húmedo para limpiar las superficies exteriores.
- Utilice un cepillo de cerdas suaves para retirar la suciedad endurecida, el aceite, etc.
- Utilice una aspiradora para eliminar la suciedad y los residuos sueltos.
- Se puede utilizar aire a baja presión (que no supere los 25 psi) para eliminar la suciedad. Inspeccione las ranuras del aire de refrigeración y las aberturas del generador. Estas aberturas deben mantenerse limpias y sin obstrucciones.

NOTA: NO utilice una manguera de jardín para limpiar el generador. El agua podría entrar en el sistema del combustible del motor y causar problemas. Si el agua entrara en el generador a través de las ranuras del aire de refrigeración, parte de esta agua podría quedar retenida en huecos y hendiduras del aislante del bobinado del rotor y del estator. La acumulación de agua y suciedad en los bobinados internos podría disminuir la resistencia del aislante de estos bobinados.

Mantenimiento del motor

ADVERTENCIA

Arranque accidental. Desconecte los cables de las bujías al trabajar en la unidad. No hacerlo puede ocasionar la muerte o lesiones graves.

(000141)

Recomendaciones sobre el aceite del motor

Para mantener la garantía del producto, el aceite de motor se debe mantener conforme a las recomendaciones de este manual. Para su comodidad, hay disponibles kits de mantenimiento para usar en este producto que incluyen aceite de motor, filtro de aceite, bujía(s), una toalla de taller y embudo. Estos kits se pueden obtener de un Concesionario de servicio autorizado independiente (IASD).

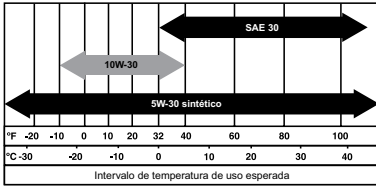

000399

Comprobación del nivel de aceite en el motor



ADVERTENCIA
Riesgo de quemaduras. Las baterías contienen ácido sulfúrico y pueden causar quemaduras químicas graves. Use equipo de protección al trabajar con baterías. No hacerlo puede ocasionar la muerte o lesiones graves.

(000138a)

El nivel de aceite se debe verificar antes de cada uso o al menos cada 8 horas de funcionamiento.

1. Coloque el generador sobre una superficie plana.
2. Limpie el área alrededor de la boca de llenado de aceite.
3. Consulte la Figura 4-1. Quite la tapa de llenado de aceite y limpie la varilla de medición.

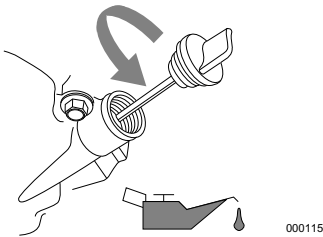

000115

Figura 4-1. Cómo añadir aceite al motor

4. Introduzca la varilla en el cuello de llenado de aceite. Retire la varilla y compruebe que el nivel de aceite se encuentra dentro del rango de funcionamiento seguro. Consulte la [Figura 4-2](#).

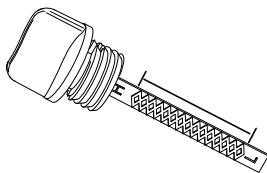

000116

Figura 4-2. Rango de funcionamiento seguro

5. Añada el aceite de motor recomendado según sea necesario.

6. Vuelva a colocar la tapa de llenado del aceite y apriétela de manera manual.

NOTA: Algunas unidades cuentan con más de un lugar por el que se puede añadir el aceite. En estos casos, solo se necesita utilizar un punto de llenado de aceite.

Cambio del aceite del motor



ADVERTENCIA
Arranque accidental. Desconecte los cables de las bujías al trabajar en la unidad. No hacerlo puede ocasionar la muerte o lesiones graves.

(000141)

Si el generador se utiliza en lugares con mucho polvo o suciedad, o en un clima extremadamente cálido, cambie el aceite con más frecuencia.

NOTA: ¡No contamine! Conserve los recursos. Lleve el aceite usado a centros de recogida.

Cambie el aceite mientras el motor esté caliente tras haber funcionado. Realice los siguientes pasos:

1. Coloque el generador sobre una superficie plana.
2. Desconecte el cable de la bujía y colóquelo donde no pueda hacer contacto con la bujía.
3. Limpie el área alrededor del tapón de drenaje y de la boca de llenado de aceite.
4. Quite la tapa de la boca de llenado de aceite.
5. Retire el tapón de drenaje de aceite y drene el aceite completamente en un recipiente adecuado.
6. Vuelva a colocar el tapón de drenaje de aceite y apriételo firmemente.
7. Vierta lentamente el aceite en la boca de llenado hasta alcanzar el nivel adecuado en la varilla (marca entre L y H). NO llene en exceso.
8. Coloque nuevamente la tapa y apriétela bien.
9. Limpie el aceite que pueda haberse derramado.
10. Deshágase del aceite de acuerdo con las regulaciones locales.

Filtro de aire

El motor no funcionará correctamente y puede sufrir daños si se utiliza con un filtro de aire sucio. Reemplácelo o límpielo más a menudo si utiliza la unidad bajo condiciones de mucha suciedad o polvo.

Para limpiar/reemplazar el filtro de aire:

1. Consulte la [Figura 4-3](#). Gire el mando (A) y retire la cubierta del filtro de aire.
2. Límpiela con agua y jabón. Exprima el filtro hasta que quede seco (NO LO RETUERZA) en un paño limpio.
3. Limpie la cubierta del filtro de aire antes de volver a instalarla.

NOTA: Para solicitar un nuevo filtro de aire, póngase en contacto con el centro de servicio autorizado más cercano llamando al 1-888-GENERAC (1-888-436-3722).



Figura 4-3. Conjunto del filtro de aire

Mantenimiento de la bujía

Para realizar el mantenimiento a la bujía:

1. Limpie la zona que rodea la bujía.
2. Retire e inspeccione la bujía.
3. Compruebe la separación entre electrodos con un calibrador de alambre y configúrela a la medida recomendada de 0,028 - 0,031 pulg. (0,70 - 0,80 mm). Consulte la **Figura 4-4**.

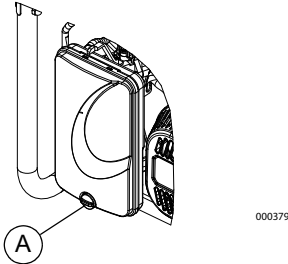

Figura 4-4. Bujía

NOTA: Cambie la bujía si los electrodos están carbonizados o quemados o si la porcelana está rota. Reemplace la bujía **EXCLUSIVAMENTE** con otra bujía recomendada. Consulte las especificaciones.

4. Instale la bujía y apriétela manualmente y gírela 3/8 a 1/2 vuelta utilizando la llave para bujías.

Sustitución de la batería (si procede)

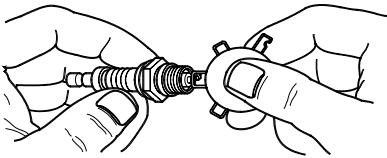
NOTA: La batería incluida con el generador se entrega cargada totalmente. Una batería puede perder parte de la carga cuando no se utiliza durante periodos de tiempo prolongados. Si la batería no puede arrancar el motor, conecte el cargador de 12V incluido en la caja de accesorios (Consulte el apartado Cargar la batería).

NOTA IMPORTANTE: El generador en funcionamiento no carga la batería.

ADVERTENCIA

Arranque accidental. Desconecte el cable negativo de la batería, luego el cable positivo de la batería cuando trabaje en la unidad. No hacerlo puede ocasionar la muerte o lesiones graves. (000130)

Consulte la **Figura 4-5**.

1. Desconecte el borne negativo (-) de la batería PRIMERO (cable negro).
2. Desconecte el borne positivo (+) de la batería SEGUNDO (cable rojo).



Figura 4-5. Conexión de la batería

3. Instale la nueva batería. Instale el soporte de sujeción de la batería y apriételo.
4. Conecte el borne positivo (+) de la batería PRIMERO (cable rojo). **Coloque la funda de goma en los tornillos de conexión.**
5. Conecte el borne negativo (-) de la batería (cable negro) SEGUNDO.
6. **Coloque la funda de goma en los tornillos de conexión.**

ADVERTENCIA

Peligro ambiental. Siempre recicle las baterías en un centro de reciclado oficial de acuerdo con todas las leyes y reglamentos locales. No hacerlo puede ocasionar daños ambientales, la muerte o lesiones graves. (000228)

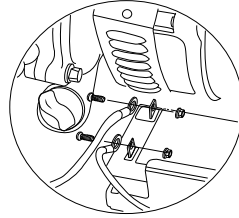
Inspección del silenciador y del dispositivo antichispas

NOTA: Constituye una infracción del artículo 4442 del Código de Recursos Públicos de California utilizar o hacer funcionar el motor en la proximidades de terrenos boscosos o de rastros o que estén cubiertos de hierba a menos que el sistema de escape esté equipado con un dispositivo antichispas, tal y como se define en la Sección 4442. Además, este motor debe mantenerse en un buen estado de funcionamiento. Otros estados o jurisdicciones federales pueden aplicar normas legales similares.

Póngase en contacto con el fabricante original del equipo, el vendedor o el distribuidor para obtener un dispositivo antichispas para el sistema de escape instalado en este motor.

NOTA: Use SOLAMENTE equipo o repuestos originales.

Inspeccione el silenciador por si tuviese grietas, corrosión u otros daños. Retire el dispositivo antichispas, si lo hubiese, y realice una inspección en busca de daños o bloqueo por la presencia de carbono. Reemplace las piezas si ello es necesario.

Inspección del filtro del dispositivo antichispas



ADVERTENCIA

Superficies calientes. Al usar la máquina, no toque las superficies calientes. Mantenga la máquina alejada de los combustibles durante el uso. Las superficies calientes pueden ocasionar quemaduras graves o incendio. (000108)

1. Afloje la abrazadera (A) y retire el tornillo. Consulte la [Figura 4-6](#).
2. Revise la pantalla (B) y sustitúyala si está desgastada, perforada o dañada de alguna manera. Si la pantalla no está dañada, límpiela con un disolvente comercial.
3. Sustituya la pantalla del supresor de chispas (C) y el cono (B). Fíjela con la abrazadera y el tornillo.

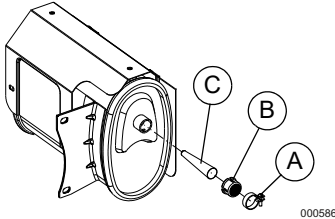

000586

Figura 4-6. Pantalla del supresor de chispas

Holgura de la válvula

Importante: Comuníquese con un Concesionario de servicio autorizado independiente para obtener ayuda de servicio. La luz de válvulas correcta es esencial para prolongar la vida útil del motor.

Compruebe la holgura de la válvula después de las 50 primeras horas de funcionamiento. Ajustela según sea necesario.

- Admisión — $0,15 \pm 0,02$ mm (frío), (0,006" \pm 0,0008 pulgadas)
- Escape — $0,20 \pm 0,02$ mm (frío), (0,008" \pm 0,0008 pulgadas)

Almacenamiento

General



PELIGRO

Explosión e incendio. El combustible y los vapores son extremadamente inflamables y explosivos. Almacene el combustible en una zona bien ventilada. Mantenga alejados el fuego y las chispas. No hacerlo ocasionará la muerte o lesiones graves. (000143)



ADVERTENCIA

Riesgo de incendio. Verifique que la máquina se haya enfriado apropiadamente antes de instalar una cubierta y almacenar la máquina. Las superficies calientes pueden ocasionar un incendio. (000109)

Se recomienda arrancar el generador una vez cada 30 días, y debería funcionar durante 30 minutos. Si no puede hacerlo, consulte la siguiente lista para preparar la unidad para su almacenamiento.

- NO coloque una cubierta de almacenamiento en un generador caliente. Espere a que el generador se enfríe completamente antes de almacenarlo.
- NO guarde combustible de una temporada a otra a menos que se trate de un modo adecuado.
- Sustituya el contenedor de combustible si está oxidado. El óxido en el combustible puede provocar problemas en el sistema de combustible.
- Cubra la unidad con una cubierta protectora adecuada, resistente a la humedad.
- Guarde la unidad en un área limpia y seca.
- Guarde siempre el generador y el combustible lejos de fuentes de calor e ignición.

Preparación del sistema de combustible para su almacenamiento

El combustible puede echarse a perder y dañar los componentes del sistema de combustible si se almacena durante más de 30 días. Para mantener el combustible en buen estado, utilice un estabilizante.

Si se añade estabilizador de combustible al sistema de combustible, prepare y ponga en marcha el motor para su almacenamiento durante un largo período. Deje que el motor funcione durante 10-15 minutos para que el estabilizador circule por todo el sistema. El combustible preparado adecuadamente puede almacenarse hasta 24 meses.

NOTA: Si el combustible no se ha tratado con un estabilizador de combustible, debe drenarse en un contenedor aprobado para tal fin. Deje que el motor funcione hasta que se detenga por la falta de combustible. Para mantener el combustible en buen estado, se recomienda añadir estabilizante de combustible en el recipiente de almacenamiento.

1. Cambie el aceite del motor.
2. Quite la bujía.
3. Vierta una cucharada (5-10 cc) de aceite de motor limpio o pulverice con un agente protector adecuado en el cilindro.



ADVERTENCIA

Pérdida de la visión. Es obligatorio llevar protección ocular para evitar las salpicaduras procedentes de la cavidad de la bujía al girar el motor. De lo contrario, se puede provocar la pérdida de la visión. (000181)

4. Tire del arranque manual varias veces para distribuir el aceite en el cilindro.
5. Vuelva a instalar la bujía.
6. Tire lentamente del arranque manual hasta sentir resistencia. Esto cerrará las válvulas para que la humedad no pueda entrar en el cilindro del motor. Suelte suavemente el arranque manual.

Cambio de aceite

Cambie el aceite del motor antes de guardarlo. Consulte [Cambio del aceite del motor](#).

Solución de problemas

PROBLEMA	CAUSA	SOLUCIÓN
El motor funciona, pero la salida de CA no está disponible.	<ol style="list-style-type: none"> 1. El disyuntor está ABIERTO. 2. Conexión deficiente o cable defectuoso. 3. El dispositivo conectado está averiado. 4. Fallo en el generador. 5. La toma de corriente ICFT está ABIERTA (si hubiera). 	<ol style="list-style-type: none"> 1. Restablezca el disyuntor. 2. Revise y repare. 3. Conecte otro dispositivo que esté en buen estado. 4. Póngase en contacto con el servicio técnico autorizado independiente. 5. Corrija el circuito de tierra y pulse el botón de reinicio en la toma de corriente ICFT (si hubiera).
El motor funciona de manera correcta sin carga, pero se detiene cuando se le agrega carga.	<ol style="list-style-type: none"> 1. Cortocircuito en una carga conectada. 2. El generador está sobrecargado. 3. La velocidad del motor es demasiado lenta. 4. Cortocircuito en el generador. 5. Dispositivo antichispas bloqueado. 	<ol style="list-style-type: none"> 1. Desconecte la carga eléctrica en cortocircuito. 2. Consulte Conozca los límites del generador. 3. Póngase en contacto con el servicio técnico autorizado independiente. 4. Póngase en contacto con el servicio técnico autorizado independiente. 5. Limpie la pantalla del supresor de chispas.
El motor no arranca o arranca y funciona con dificultad.	<ol style="list-style-type: none"> 1. La válvula de cierre de combustible está en posición OFF (Apagado). 2. Filtro de aire sucio. 3. Sin combustible. 4. Combustible deteriorado. 5. El cable de la bujía no está conectado a la bujía. 6. Bujía averiada. 7. Agua en el combustible. 8. Exceso de cebado. 9. Nivel de aceite bajo. 10. Mezcla de combustible excesivamente rica. 11. Válvula de admisión atascada en posición abierta o cerrada. 12. El motor perdió compresión. 	<ol style="list-style-type: none"> 1. Gire la válvula de cierre de combustible a la posición ON. 2. Limpie o sustituya el filtro de aire. 3. Llene el depósito de combustible. 4. Vacíe el depósito de combustible y llénelo con combustible nuevo. 5. Conecte el cable a la bujía. 6. Sustituya la bujía. 7. Vacíe el depósito de combustible y llénelo con combustible nuevo. 8. Coloque la palanca del cebador en la posición sin cebado. 9. Llene el cárter hasta el nivel correcto. 10. Póngase en contacto con el servicio técnico autorizado independiente. 11. Póngase en contacto con el servicio técnico autorizado independiente. 12. Póngase en contacto con el servicio técnico autorizado independiente.

PROBLEMA	CAUSA	SOLUCIÓN
El motor se apaga durante el funcionamiento.	<ol style="list-style-type: none"> 1. Sin combustible. 2. Nivel de aceite bajo. 3. Fallo en el motor. 4. Apagado de CO-SENSE debido a la acumulación de monóxido de carbono si parpadea una luz roja en la placa del panel lateral. 5. Apagado de CO-SENSE debido a fallo en el sistema si parpadea una luz amarilla en la placa del panel lateral. 	<ol style="list-style-type: none"> 1. Llene el depósito de combustible. 2. Llene el cárter hasta el nivel correcto. 3. Póngase en contacto con el servicio técnico autorizado independiente. 4. Siga las instrucciones de seguridad y vuelva a colocar el generador en un área exterior y abierta y alejada de ventanas, puertas y ventilaciones. 5. Arranque para confirmar que la luz amarilla parpadea cuando/si el generador se apaga. Si CO-SENSE continúa fallando y se apaga, póngase en contacto con un el servicio técnico autorizado independiente.
Falta potencia en el motor.	<ol style="list-style-type: none"> 1. La carga es demasiado alta. 2. Filtro de aire sucio. 3. El motor necesita mantenimiento. 4. Dispositivo antichispas bloqueado. 	<ol style="list-style-type: none"> 1. Reduzca la carga (consulte Conozca los límites del generador). 2. Limpie o sustituya el filtro de aire. 3. Póngase en contacto con el servicio técnico autorizado independiente. 4. Limpie la pantalla del supresor de chispas.
El motor aumenta la tensión o se atasca.	<ol style="list-style-type: none"> 1. El cebador se ha abierto demasiado pronto. 2. El carburador funciona con una mezcla demasiado rica o demasiado pobre. 	<ol style="list-style-type: none"> 1. Coloque el cebador en la posición intermedia hasta que el motor funcione suavemente. 2. Póngase en contacto con el servicio técnico autorizado independiente.
El motor arranca y se apaga inmediatamente.	<ol style="list-style-type: none"> 1. Apagado de CO-SENSE debido a la acumulación de monóxido de carbono si parpadea una luz roja en la placa del panel lateral. 2. Apagado de CO-SENSE debido a fallo en el sistema si parpadea una luz amarilla en la placa del panel lateral. 	<ol style="list-style-type: none"> 1. Siga las instrucciones de seguridad y vuelva a colocar el generador en un área exterior y abierta y alejada de ventanas, puertas y ventilaciones. 2. Arranque para confirmar que la luz amarilla parpadea cuando/si el generador se apaga. Si CO-SENSE continúa fallando y se apaga, póngase en contacto con un el servicio técnico autorizado independiente.

Pieza N° 10000029705 Rev. A 02/04/2018

©2018 Generac Power Systems, Inc.

Reservados todos los derechos.

Las especificaciones están sujetas a cambios sin previo aviso.

No se permite la reproducción en ningún formato sin el consentimiento previo por escrito de Generac Power System, Inc.

GENERAC®

Generac Power Systems, Inc.

S45 W29290 Hwy. 59

Waukesha, WI 53189

1-888-GENERAC (1-888-436-3722)

www.generac.com



Générateur portatif GP

Manuel du propriétaire

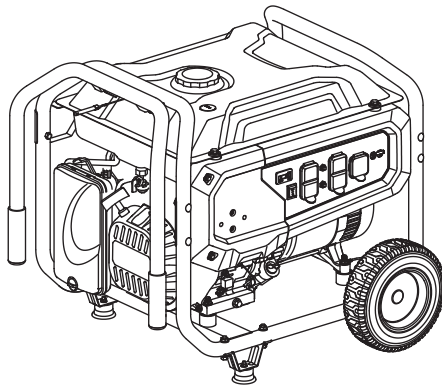

MODÈLE : _____

N° DE SÉRIE : _____

DATE D'ACHAT : _____



AVERTISSEMENT

Danger de mort. Ce produit ne doit pas être utilisé dans une application critique de support de vie. Le non-respect de cet avertissement peut entraîner la mort ou des blessures graves.

(000209b)

Enregistrez votre produit Generac sur le site Internet :

WWW.GENERAC.COM

1-888-GENERAC (depuis les États-Unis)

(1-888-436-3722)



**CONSERVER CE MANUEL POUR
RÉFÉRENCE ULTÉRIEURE**

Table des matières

Section 1 Introduction et règles de sécurité 1

Introduction	1
Consignes de sécurité	1
Signification des symboles de sécurité	1
Risques associés aux émissions et à l'emplacement	2
Risques électriques	3
Risques d'incendie	3
Index des normes	3
Étiquettes de danger de rechange	3

Section 2 Informations générales et installation 5

Connaître son générateur	6
Émissions	6
Horomètre	7
Fiches de raccordement	7
CO-SENSE™	8
Retrait des pièces du colis	9
Assemblage	9
Raccordement des câbles de la batterie (démarrage électrique uniquement)	10
Ajout d'huile moteur	10
Carburant	11

Section 3 Fonctionnement 12

Questions relatives au fonctionnement	12
---------------------------------------	----

Avant de démarrer le moteur	12
Préparation du générateur à l'utilisation	12
Mise à la terre du générateur utilisé comme appareil portatif	12
Connaître les limites de son générateur	12
Transport/Inclinaison de l'appareil .	13
Démarrage des moteurs à démarrage manuel	14
Démarrage des moteurs à démarrage électrique	14
Système d'arrêt en cas de faible niveau d'huile	15
Chargement de la batterie (unités à démarrage électrique uniquement)	15

Section 4 Maintenance et dépannage 16

Entretien	16
.....	16
Calendrier de maintenance	16
Maintenance préventive	16
Maintenance du moteur	16
Remplacement de la batterie (le cas échéant)	18
Inspection du silencieux et du pare-étincelles	18
Jeu de soupapes	19
Entreposage	19
Dépannage	20

AVERTISSEMENT

L'utilisation, l'entretien et la maintenance de cet appareil comportent des risques d'exposition à des substances chimiques dangereuses, notamment les gaz d'échappement de moteur, le monoxyde de carbone, les phtalates et le plomb, considérés par l'État de Californie comme vecteurs de cancers, d'anomalies congénitales ou de troubles de la reproduction. Pour réduire les risques d'exposition, évitez de respirer les gaz d'échappement, ne faites tourner le moteur au ralenti que si strictement nécessaire, procédez aux interventions de maintenance dans une zone bien ventilée, portez des gants de protection et lavez-vous régulièrement les mains au moment d'intervenir sur l'appareil. Pour plus d'informations, consultez le site Internet www.P65Warnings.ca.gov.

(000393)

Section 1 Introduction et règles de sécurité

Introduction

Merci d'avoir acheté ce produit Generac Power Systems, Inc. Cet appareil a été conçu pour offrir un fonctionnement optimal avec des performances élevées pendant de nombreuses années, sous réserve du respect des procédures de maintenance.



⚠ AVERTISSEMENT

Consultez le manuel. Lisez complètement le manuel et assurez-vous d'en comprendre le contenu avant d'utiliser l'appareil. Une mauvaise compréhension du manuel ou de l'appareil consigne pourrait entraîner la mort ou des blessures graves.

(000100a)

Si vous n'avez pas la certitude d'avoir bien compris une quelconque partie de ce manuel, communiquez avec le concessionnaire réparateur indépendant agréé (CRIA) le plus proche, ou bien le Service client de Generac au 1-888-GENERAC (1-888-436-3722) ou sur www.generac.com, qui seront ravis de vous aider.

Il relève de la responsabilité du propriétaire d'utiliser et d'entretenir cet équipement de façon sûre et adéquate. Avant d'utiliser, de réparer ou d'entreposer ce générateur :

- Lire attentivement toutes les mises en garde fournies dans ce manuel et sur les étiquettes apposées sur l'appareil.
- Se familiariser avec l'appareil et avec ce manuel.
- Consultez les instructions relatives aux procédures d'assemblage dans la section Assemblage. Respectez strictement les instructions.

Conservez ces instructions pour référence ultérieure. Fournissez SYSTÉMATIQUEMENT ce manuel à toute personne qui sera amenée à utiliser l'appareil.

Les informations contenues dans ce manuel décrivent avec exactitude les produits fabriqués au moment de la publication du manuel. Le fabricant se réserve le droit de procéder à des mises à jour techniques, à des corrections et à des révisions des produits à tout moment et sans préavis.

Consignes de sécurité

Il est impossible pour le fabricant d'anticiper toutes les circonstances susceptibles d'impliquer un danger. Les avertissements figurant dans ce manuel, ainsi que sur les étiquettes et les autocollants apposés sur l'appareil, ne sont pas exhaustifs. Si une procédure, une méthode de travail ou une technique d'utilisation non recommandée par le fabricant, est employée, s'assurer qu'elles ne présentent aucun danger pour le personnel. Assurez-vous également que la procédure, la méthode de travail ou la technique d'utilisation employée n'entraîne aucun danger potentiellement causé par l'équipement. Tout au long de ce manuel, ainsi que sur les étiquettes et autocollants apposés sur le générateur, des encadrés DANGER, AVERTISSEMENT,

ATTENTION et REMARQUE sont utilisés pour attirer l'attention du personnel sur des instructions concernant certaines opérations pouvant s'avérer dangereuses si réalisées de manière incorrecte ou inattentive. Respectez scrupuleusement ces instructions. Les différentes mentions d'alerte sont ainsi définies :

⚠ DANGER

Indique une situation dangereuse qui, si elle n'est pas évitée, entraînera la mort ou des blessures graves.

(000001)

⚠ AVERTISSEMENT

Indique une situation dangereuse qui, si elle n'est pas évitée, pourrait entraîner la mort ou des blessures graves.

(000002)

⚠ MISE EN GARDE

Indique une situation dangereuse qui, si elle n'est pas évitée, pourrait entraîner des blessures légères ou moyennement graves.

(000003)

REMARQUE : Les remarques fournissent des informations complémentaires importantes sur une opération ou une procédure. Elles sont intégrées au texte ordinaire du manuel.

Ces alertes de sécurité ne sauraient à elles seules éliminer les dangers qu'elles signalent. Pour éviter les accidents, il est impératif de faire preuve de bon sens et d'appliquer à la lettre les instructions spéciales concernant une action ou une opération donnée.

Signification des symboles de sécurité

⚠ DANGER

L'utilisation d'une génératrice à l'intérieur PEUT CAUSER LA MORT EN QUELQUES MINUTES.

L'échappement de la génératrice contient du monoxyde de carbone. C'est un poison qui est invisible et inodore.

 NE JAMAIS utiliser à l'intérieur d'une maison ou d'un garage. MÊME SI les portes ou les fenêtres sont ouvertes.	 Utiliser uniquement à l'EXTÉRIEUR et très loin des fenêtres, portes et événements.
---	--

000687



⚠ DANGER

Asphyxie. Le moteur en marche produit du monoxyde de carbone, un gaz inodore, incolore et toxique. Le monoxyde de carbone, s'il n'est pas évité, entraînera la mort ou des blessures graves.

(000103)

- Si vous commencez à vous sentir mal, ou affaibli, ou à avoir des vertiges après avoir fait fonctionner le générateur, sortez IMMÉDIATEMENT à l'air libre. Consultez un médecin, car il se peut que vous soyez victime d'une intoxication au monoxyde de carbone.

**⚠ DANGER**

Risques d'asphyxie. Le système d'échappement doit être correctement entretenu. N'apportez aucune modification au système d'échappement, vous risqueriez de le rendre dangereux ou non conforme aux codes et/ou normes applicables au niveau local. Le non-respect de cette consigne provoquerait des blessures graves, voire mortelles. (000179b)

**⚠ DANGER**

Décharge électrique. Le contact de l'eau avec une source d'alimentation, s'il n'est pas évité, entraînera la mort ou des blessures graves.

(000104)

**⚠ DANGER**

Décharge électrique. Coupez l'alimentation du réseau public et du générateur avant de connecter les câbles d'alimentation et les lignes de charge. Le non-respect de cette consigne entraînera la mort ou des blessures graves. (000116)

⚠ AVERTISSEMENT

Domages à l'équipement et aux biens. Ne modifiez pas la construction ni l'installation du générateur et ne bloquez pas la ventilation. Le non-respect de cette consigne pourrait endommager le générateur ou le rendre dangereux. (000146)

**⚠ AVERTISSEMENT**

Asphyxie. Toujours utiliser à l'intérieur une alarme à monoxyde de carbone fonctionnant sur pile, installée selon les instructions du fabricant. Sinon, cela pourrait entraîner la mort ou des blessures graves. (000178a)

⚠ AVERTISSEMENT

Domages à l'équipement et aux biens. Ne faites pas fonctionner l'appareil sur des surfaces inégales ou dans des zones où il serait exposé à une humidité excessive, à de la poussière ou à des vapeurs corrosives. Le non-respect de cette consigne pourrait entraîner la mort ou des blessures graves, ainsi que des dommages aux biens et à l'équipement. (000250)

**⚠ AVERTISSEMENT**

Pièces mobiles. Gardez les vêtements, les cheveux et les accessoires loin des pièces mobiles. Le non-respect de cette consigne pourrait entraîner la mort ou des blessures graves. (000111)

**⚠ AVERTISSEMENT**

Surfaces chaudes. Lorsque vous utilisez l'appareil, ne touchez pas aux surfaces chaudes. Gardez l'appareil loin des matériaux combustibles lorsqu'il fonctionne. Le contact avec des surfaces chaudes pourrait entraîner des brûlures graves ou un incendie. (000108)

⚠ AVERTISSEMENT

Risques de blessure. Attention à ne jamais introduire d'objets via les fentes de refroidissement. Le générateur peut démarrer à tout moment, et ainsi provoquer des blessures sérieuses, voire mortelles, et endommager considérablement l'appareil. (000142a)

⚠ AVERTISSEMENT

Risque de blessures. Il faut être parfaitement vigilant pour utiliser cet appareil et en faire l'entretien. La fatigue peut nuire à votre capacité à entretenir cet équipement et pourrait entraîner la mort ou des blessures graves. (000215)

⚠ AVERTISSEMENT

Blessures et dommages à l'équipement. N'utilisez pas le générateur en guise de marchepied. Ce geste pourrait entraîner votre chute, des dommages aux pièces, une utilisation non sécuritaire de l'équipement, des blessures graves, voire la mort. (000216)



000406

- Pour des raisons de sécurité, il est recommandé de confier les opérations de maintenance de cet équipement à un CRIA. Inspectez régulièrement le générateur, et si des pièces doivent être réparées ou remplacées, communiquez avec votre CRIA le plus proche.

Risques associés aux émissions et à l'emplacement

**⚠ DANGER**

Asphyxie. Le moteur en marche produit du monoxyde de carbone, un gaz inodore, incolore et toxique. Le monoxyde de carbone, s'il n'est pas évité, entraînera la mort ou des blessures graves. (000103)

**⚠ DANGER**

Risques d'asphyxie. Le système d'échappement doit être correctement entretenu. N'apportez aucune modification au système d'échappement, vous risqueriez de le rendre dangereux ou non conforme aux codes et/ou normes applicables au niveau local. Le non-respect de cette consigne provoquerait des blessures graves, voire mortelles. (000179b)

**⚠ AVERTISSEMENT**

Asphyxie. Toujours utiliser à l'intérieur une alarme à monoxyde de carbone fonctionnant sur pile, installée selon les instructions du fabricant. Sinon, cela pourrait entraîner la mort ou des blessures graves. (000178a)

⚠ AVERTISSEMENT

Domages à l'équipement et aux biens. Ne modifiez pas la construction ni l'installation du générateur et ne bloquez pas la ventilation. Le non-respect de cette consigne pourrait endommager le générateur ou le rendre dangereux. (000146)

- Si vous commencez à vous sentir mal, ou affaibli, ou à avoir des vertiges après avoir fait fonctionner le générateur, sortez IMMÉDIATEMENT à l'air libre. Consultez un médecin, car il se peut que vous soyez victime d'une intoxication au monoxyde de carbone.
- NE faites JAMAIS fonctionner un générateur en intérieur ou dans une zone partiellement confinée, comme un garage.
- Utilisez le générateur UNIQUEMENT en extérieur et bien à l'écart des fenêtres, des portes, des aérations, des vides sanitaires, et dans une zone suffisamment ventilée où aucun gaz d'échappement mortel ne pourra s'accumuler.
- Orientez le silencieux d'échappement à l'écart des personnes et des bâtiments occupés.
- L'utilisation d'un ventilateur ou l'ouverture d'une porte ne sont pas des solutions permettant de fournir une ventilation suffisante.

Risques électriques



⚠ DANGER

Décharge électrique. Tout contact avec des fils nus, des bornes ou des branchements pendant que le générateur fonctionne causera la mort ou des blessures graves.

(000144)



⚠ DANGER

Décharge électrique. Le contact de l'eau avec une source d'alimentation, s'il n'est pas évité, entraînera la mort ou des blessures graves.

(000104)

- Le National Electric Code (NEC) des États-Unis exige que le châssis et toutes les pièces conductrices externes du générateur soient correctement raccordés à une prise de terre approuvée. Les codes électriques locaux peuvent également exiger une mise à la terre appropriée du générateur. Consultez un électricien local pour connaître les exigences de mise à la terre propre à votre région.
- Si l'appareil est installé dans une zone humide ou à haute conductivité (terrasse en métal ou structures en acier), installez un disjoncteur différentiel de fuite à la terre (DDFT).



⚠ DANGER

Décharge électrique. En cas d'accident électrique, COUPEZ immédiatement l'alimentation. Utilisez des outils non conducteurs pour libérer la victime du conducteur sous tension. Administrez-lui les premiers soins et allez chercher de l'aide médicale. Le non-respect de cette consigne entraînera la mort ou des blessures graves.

(000145)

- Après avoir démarré le générateur à l'extérieur du bâtiment, raccordez les charges électriques à la/aux rallonge(s) à l'intérieur du bâtiment.

Risques d'incendie



⚠ DANGER

Explosion et incendie. Le carburant et ses vapeurs sont extrêmement inflammables et explosifs. Ajoutez du carburant dans un endroit bien aéré. Gardez l'appareil loin du feu et des étincelles. Le non-respect de cette consigne entraînera la mort ou des blessures graves.

(000105)



⚠ DANGER

Risque d'explosion et d'incendie. Ne remplissez jamais le réservoir de carburant de façon excessive. Laissez un espace d'un demi-pouce par rapport au haut du réservoir pour assurer la bonne expansion du carburant. Tout remplissage excessif risque de provoquer des déversements de carburant, avec un risque de formation d'incendie ou d'explosion, et de blessures sérieuses, voire mortelles.

(000166b)



⚠ DANGER

Risque d'incendie. Laissez les déversements d'essence sécher complètement avant de démarrer le moteur. Le non-respect de cette consigne entraînera la mort ou des blessures graves.

(000174)

⚠ AVERTISSEMENT

Risques de blessure. Attention à ne jamais introduire d'objets via les fentes de refroidissement. Le générateur peut démarrer à tout moment, et ainsi provoquer des blessures sérieuses, voire mortelles, et endommager considérablement l'appareil.

(000142a)

- Laissez au moins 5 pieds d'espacement tout autour du générateur lors de son fonctionnement, afin d'éviter toute surchauffe susceptible d'entraîner un incendie.
- N'utilisez pas le générateur si vous observez une surchauffe des appareils électriques qui y sont raccordés, une perte de la puissance électrique, l'apparition d'étincelles au niveau du moteur ou du générateur, ou encore de flammes ou de fumée lorsque l'équipement est en fonctionnement.
- Conservez en permanence un extincteur à proximité du générateur.

Index des normes

- National Fire Protection Association (NFPA) 70 : NATIONAL ELECTRIC CODE (NEC) des États-Unis, consultable sur www.nfpa.org
- National Fire Protection Association (NFPA) 5000 : BUILDING CONSTRUCTION AND SAFETY CODE des États-Unis, consultable sur www.nfpa.org
- International Building Code, consultable sur www.iccsafe.org
- Agricultural Wiring Handbook, consultable sur www.erc.org, ou auprès du Rural Electricity Resource Council, P.O. Box 309 Wilmington, OH 45177-0309 (États-Unis)
- ASAE EP-364.2, Installation and Maintenance of Farm Standby Electric Power, consultable sur www.asabe.org, ou auprès de l'American Society of Agricultural & Biological Engineers, 2950 Niles Road, St. Joseph, MI 49085, États-Unis
- CSA C22.2 100-14 - Installation et utilisation des moteurs et générateurs électriques, conformément aux dispositions du code canadien de l'électricité
- ANSI/PGMA G300 - Safety and Performance of Portable Generators (sécurité et performances des générateurs portatifs) Portable Generator Manufacturer's Association, www.pgmaonline.com

REMARQUE IMPORTANTE : Cette liste n'est pas exhaustive. Pour connaître les codes et normes locaux applicables, renseignez-vous auprès des autorités compétentes.

Étiquettes de danger de recharge

Les étiquettes de danger de recharge suivantes sont disponibles auprès de Generac :

- 0H0115D

 WARNING!	 ¡ADVERTENCIA!
<p>DO NOT FILL ABOVE FILL LINE NO LEENE POR ENCIMA DEL RESERVOIR NE PAS REMPLIR AU-DESSUS DE LA LÈVÉE</p> <p>DO NOT OVERFILL TANK ALWAYS ALLOW ROOM FOR FUEL EXPANSION DO NOT FILL WHILE RUNNING</p>	<p>NO LEENE TANQUE EXCESIVAMENTE SIEMPRE DEJE ESPACIO PARA LA EXPANSIÓN DEL COMBUSTIBLE NO LEENE MIENTRAS ESTÉ FUNCIONANDO</p> AVERTISSEMENT! <p>NE PAS TROP REMPLIR LE RÉSERVOIR TOUJOURS LAISSER DE L'ESPACE POUR L'EXPANSION DE CARBURANT NE PAS REMPLIR PENDANT QUE L'APPAREIL FONCTIONNE</p>

Section 2 Informations générales et installation

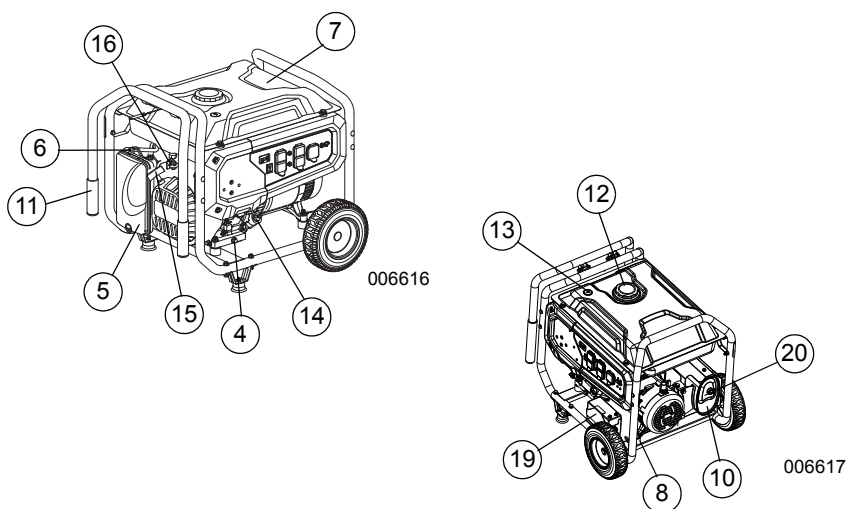

Figure 2-1. Fonctions et commandes

Composants du générateur

- | | | | |
|----|--|----|---|
| 1 | Prise double 120 V c.a. 20 A, DDFT (NEMA 5-20R) | 19 | Emplacement de la batterie (le cas échéant) |
| 2 | Prise à verrouillage 120/240 V c.a., 30 A
Prise (type NEMA L14-30R) | 20 | Pare-étincelles |
| 3 | Disjoncteurs (CA) | 21 | Indicateur rouge CO-SENSE (danger) (le cas échéant) |
| 4 | Vidange d'huile | 22 | Indicateur jaune CO-SENSE (panne) (le cas échéant) |
| 5 | Filtre à air | 23 | Commande de ralenti (le cas échéant) |
| 6 | Bouton de l'étrangleur | | |
| 7 | Réservoir de carburant | | |
| 8 | Cosse de mise à la terre | | |
| 9 | Interrupteur Démarrage/ Marche/Arrêt (le cas échéant) | | |
| 10 | Silencieux | | |
| 11 | Poignée | | |
| 12 | Bouchon d'essence | | |
| 13 | Jauge de carburant | | |
| 14 | Remplissage/Contrôle du niveau d'huile | | |
| 15 | Lanceur à rappel | | |
| 16 | Robinet d'arrêt de carburant | | |
| 17 | Horomètre | | |
| 18 | Raccordement du chargeur de batterie (le cas échéant) | | |

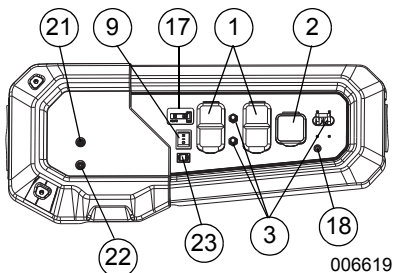
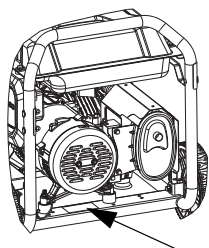

Figure 2-2. Panneau de commande (démarrage électrique et commande de ralenti) (le cas échéant)



006618

Figure 2-3. Étiquette d'identification du produit

Émissions

L'Agence américaine de protection de l'environnement (EPA) (et le Comité des ressources de l'air de la Californie (CARB) pour les moteurs/équipements certifiés selon les normes californiennes) exige que ce(t) moteur/équipement soit conforme aux normes d'émissions d'échappement et par évaporation. Localisez l'autocollant de conformité des émissions sur le moteur afin de déterminer les normes applicables. Pour obtenir des informations sur la garantie des émissions, veuillez-vous reporter à la garantie des émissions incluse. Il est important de respecter les spécifications d'entretien décrites dans le manuel afin de s'assurer que le moteur reste conforme aux normes d'émissions applicables pendant toute sa durée de vie.

Connaître son générateur



⚠ AVERTISSEMENT

Consultez le manuel. Lisez complètement le manuel et assurez-vous d'en comprendre le contenu avant d'utiliser l'appareil. Une mauvaise compréhension du manuel ou de l'appareil consigné pourrait entraîner la mort ou des blessures graves. (000100a)

Vous pouvez vous procurer des exemplaires de remplacement du manuel du propriétaire sur www.generac.com.

Caractéristiques techniques du produit

Caractéristiques techniques du générateur	GP6500 / GP6500E	GP8000E
Puissance nominale avec un facteur de puissance de 1,0	6,5 kW**	8,0 kW**
Puissance de surtension	8,125 KVA	10,0 KVA
Tension nominale CA	120/240	
Charge c.a. nominale Intensité à 240 V** Intensité à 120V**	27,1 54,2	33,3 66,6
Fréquence nominale	60 Hz à 3 600 tr/min	
Phase	Monophasée	
Poids (à sec) Livres (lb) Kilogrammes (kg)	174,8-186 79,3-84,4	197,1 89,4

** Plage de températures de fonctionnement : -18 °C (0 °F) à 40 °C (104 °F). Un fonctionnement à plus de 25 °C (77 °F) risquerait de réduire la puissance.

** La puissance et l'intensité maximales dépendent de, et sont limitées par, des facteurs tels que la capacité en BTU, la température ambiante, l'altitude, l'état du moteur, etc. La puissance maximale diminue d'environ 3,5 % tous les 1 000 pieds (304,8 mètres) au-dessus du niveau de la mer, et diminue d'environ 1 % tous les 6 °C (10 °F) au-dessus de 16 °C (60 °F) de température ambiante.

Caractéristiques techniques du moteur de 6,5 kW

Cylindrée	389 cc
Réf. des bougies d'allumage	0J00620106
Écartement des bougies d'allumage	0,028-0,031 po. (0,70-0,80 mm)
Contenance en essence	26 L (6,9 gal)
Type d'huile	Voir le tableau situé à la section Ajout d'huile moteur
Contenance en huile	1,0 L (1,06 qt)
Durée de fonctionnement à 50 % de charge	10,5 heures

Caractéristiques techniques du produit

Caractéristiques techniques du moteur de 8,0 kW	
Cylindrée	420 cc
Réf. des bougies d'allumage	0J00620106
Écartement des bougies d'allumage	0,028-0,031 po. (0,70-0,80 mm)
Contenance en essence	28,4 L (7,5 gal)
Type d'huile	Voir le tableau situé à la section Ajout d'huile moteur
Contenance en huile	1,0 L (1,06 qt)
Durée de fonctionnement à 50 % de charge	11 heures
* Pour obtenir des pièces de rechange, rendez-vous sur www.generac.com ou contactez un CRIA.	

Horomètre

L'horomètre comptabilise les heures de fonctionnement afin que l'opérateur sache quand effectuer les opérations de maintenance planifiée. Voir **Figure 2-4**.

- Le message CHG OIL apparaîtra toutes les 100 heures. Le message clignotera une heure avant et une heure après chaque intervalle de 100 heures, laissant ainsi deux heures pour procéder à la maintenance.
- Le message SVC s'allumera toutes les 100 heures. Le message clignotera une heure avant et une heure après chaque intervalle de 200 heures, laissant ainsi deux heures pour procéder à la maintenance.

Lorsque l'horomètre clignote en mode d'alerte, le message relatif à la maintenance alterne avec la durée écoulée en heures et en dixièmes d'heure. Les heures clignotent quatre fois, puis le message relatif à la maintenance clignote quatre fois, et ce cycle se répète jusqu'à la réinitialisation automatique de l'horomètre.

- 100 heures - CHG OIL — Intervalle de remplacement de l'huile (toutes les 100 heures)
- 200 heures - SVC — Entretien du filtre à air (toutes les 200 heures)

REMARQUE : L'icône représentant un sablier clignote lorsque le moteur fonctionne. Cela signifie que l'horomètre enregistre les heures de fonctionnement.

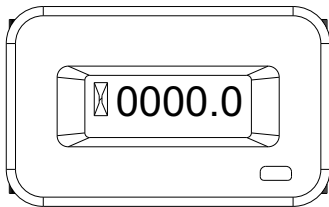

000205

Figure 2-4. Horomètre

Fiches de raccordement

Prise double 120 V c.a., 20 A, DDFT

La prise 120 V est protégée contre les surcharges par un disjoncteur à réarmement par bouton-poussoir de 20 A. Voir **Figure 2-5**. Chaque prise alimente des charges monophasées 120 V c.a., 60 Hz nécessitant une puissance maximale de 2 400 W (2,4 kW) ou un courant de 20 A. Utilisez exclusivement des cordons à 3 fils de grande qualité, bien isolés, mis à la terre et d'une tension nominale de 125 V à 20 A. La protection est renforcée par un disjoncteur différentiel de fuite à la terre, et par un bouton TEST et RESET (REINITIALISATION).

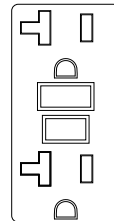

000203

Figure 2-5. Prise double 120 V c.a., 20 A, DDFT NEMA 5-20R

Prise 120/240 VCA, 30 A

Utilisez une fiche NEMA L14-30 avec cette prise (tournez pour verrouiller/déverrouiller). Raccordez un cordon à 4 fils adapté mis à la terre à la fiche et à la charge souhaitée. Le cordon doit avoir une tension nominale de 250 V c.a. à 30 A (ou plus). Voir **Figure 2-6**.

Utilisez cette prise pour alimenter des charges monophasées de 120 V c.a., 60 Hz nécessitant une puissance maximale de 3 600 W (3,6 kW) à 30 A ou des charges monophasées de 240 V c.a., 60 Hz nécessitant une puissance maximale de 7 200 W (7,2 kW) à 30 A. La prise est protégée un disjoncteur bipolaire de 30 A.

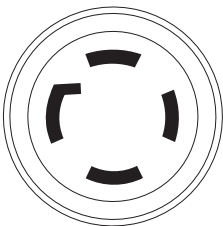

000204

Figure 2-6. Prise 120/240 VCA, 30 A NEMA L14-30R

CO-SENSE™

Système de détection du monoxyde de carbone (CO) et d'arrêt (le cas échéant)

Le module CO-SENSE surveille l'accumulation de monoxyde de carbone toxique au niveau de l'échappement du moteur lors du fonctionnement du générateur. Si CO-SENSE détecte une augmentation des niveaux de gaz CO, il procède automatiquement à l'arrêt du moteur. CO-SENSE effectue cette surveillance uniquement lorsque le moteur tourne. Les générateurs sont conçus pour être utilisés à l'extérieur, à distance des bâtiments occupés, avec le système d'échappement orienté à l'écart du personnel et des bâtiments. Toutefois, en cas d'utilisation non conforme ou dans un emplacement qui entraîne l'accumulation de CO, comme une maison ou même un garage aux portes partiellement ouvertes, CO-SENSE arrête automatiquement le moteur, notifie l'utilisateur du problème et l'invite à lire les instructions qui figurent sur l'étiquette d'action pour connaître la marche à suivre. Voir [Figure 2-7](#). CO-SENSE ne se substitue pas à un système d'alarme intérieur signalant la présence de monoxyde de carbone.

Voir [Figure 2-8](#). Lorsque l'utilisateur s'approche du générateur pour rechercher la cause de l'arrêt, un indicateur ROUGE clignotant de l'écusson CO-SENSE sur le côté du générateur indique que celui-ci a été arrêté en raison d'un risque d'accumulation de monoxyde de carbone. L'indicateur ROUGE clignote pendant au moins 5 minutes après un arrêt pour cause d'accumulation de CO. Déplacez le générateur à l'air libre et orientez l'échappement à l'écart des personnes et des bâtiments occupés. Une fois installé dans un lieu sûr, le générateur peut être redémarré et raccordé de manière adéquate à l'alimentation électrique. L'indicateur ROUGE s'arrête de clignoter automatiquement lors du redémarrage du moteur. Aérez la pièce où se trouvait le générateur lors de son arrêt afin d'y introduire de l'air neuf.

Voir [Figure 2-8](#). Si une panne du système CO-SENSE s'est produite et que celui-ci ne fournit plus la protection adéquate, le générateur portatif s'arrête automatiquement et l'indicateur JAUNE de l'écusson CO-SENSE clignote pendant au moins cinq minutes afin d'informer l'utilisateur de la panne. Le module CO-SENSE peut être diagnostiqué et réparé uniquement par un technicien dûment formé du distributeur. Le générateur peut être redémarré, mais peut continuer de s'arrêter.

CO-SENSE détecte l'accumulation de monoxyde de carbone provenant d'autres sources de combustion telles que les outils à moteur ou les chauffages à propane utilisés dans la zone d'exploitation. Par exemple, si un autre générateur est utilisé et que le système d'échappement est orienté vers un générateur équipé du module CO-SENSE, celui-ci peut procéder à l'arrêt en raison de l'élévation des niveaux de CO. Il ne s'agit pas d'une erreur. Du monoxyde de carbone toxique a été détecté. L'utilisateur doit prendre des mesures pour déplacer et réorienter ces dispositifs afin de dissiper le monoxyde de carbone à l'écart du personnel et des bâtiments occupés.

COSENSE™

ACTION LABEL
ÉTIQUETTE D'ACTION
ETIQUETA DE FUNCIONAMIENTO

AUTOMATIC SHUTOFF - YOU MUST:
ÉTIQUETTE D'ACTION:
ETIQUETA DE FUNCIONAMIENTO:

- MOVE GENERATOR TO AN OPEN, OUTDOOR AREA.
- POINT EXHAUST AWAY.
- DON'T RUN GENERATOR IN ENCLOSED AREAS (E.G., NOT IN HOUSE OR GARAGE).
- DÉPLACER LA GÉNÉRATRICE DANS UN ESPACE EXTÉRIEUR OUVERT
- DIRIGER L'ÉCHAPPEMENT LOIN DE VOUS
- NE PAS FAIRE FONCTIONNER LA GÉNÉRATRICE DANS DES ENDROITS FERMÉS (TOME EN COMPTE LA MARCHE DE LA GÉNÉRATRICE)
- MOVER EL GENERADOR A UN AREA ABIERTA, EN EXTERIORES
- ORIENTAR EL TUBO DE ESCAPE HACIA AFUERA
- NO ACTIVAR EL GENERADOR EN AREAS CERRADAS (P. EJ., EN UNA CASA O GARAJE)

WARNING
AVERTISSEMENT
ADVERTENCIA

TAMPERING WITH CO-SENSE COULD RESULT IN HAZARDOUS CONDITION
L'ALTERATION DE CO-SENSE PEUT ENTRAÎNER DES CONDITIONS DANGEREUSES
HACER ALTERACIONES CON CO-SENSE PODRÁ OCASIONAR CONDICIONES PELIGROSAS

- MOVE TO FRESH AIR.
- GET MEDICAL HELP IF SICK, DIZZY OR WEAK.
- VOUS RETIRER À L'AIR FRAIS
- CONSULTER UN MÉDECIN SI VOUS ÊTES MALADE, ÉTOURDI OU FAIBLE
- MOVER AL AIRE LIBRE
- OBTENER ATENCIÓN MÉDICA SI SE SIENTE ENFERMO, MARRADO O DÉBIL

POINT
DIRIGER
ORIENTAR

➔

EXHAUST

L'ÉCHAPPEMENT
EL TUBO DE ESCAPE

AWAY
LOIN DE VOUS
HACIA AFUERA

006681

Figure 2-7. Étiquette d'action avec instructions



007077

Figure 2-8. Écusson avec instructions

Retrait des pièces du colis

1. Ouvrez complètement le carton en découpant chaque coin de haut en bas.
2. Retirez les pièces du carton et inspectez-les avant de procéder à l'assemblage. Le colis doit contenir les pièces suivantes :

Accessoires

Article	Qté	
Unité principale	1	
Manuel du propriétaire	1	
Huile SAE (litre) 30	1	
Montage de la poignée (A)	1	
Roue anti-dégonflement (B)	2	
Pieds du châssis (C)	2	
Carte d'enregistrement du produit	3	
Garantie relative à l'entretien	1	
Garantie relative aux émissions	1	
Cordon d'alimentation de 25 pieds (le cas échéant)	1	
Chargeur de batterie (modèles à démarrage électrique)	1	
Sachet de pièces de quincaillerie	Qté ensemble A	Qté ensemble B
Pieds en caoutchouc (D)	2	0
Goupille d'essieu, 1/2 po (E)	2	2
Goupille fendue (F)	2	2
Rondelle plate 1/2" (G)	2	2
Écrou hexagonal à embase M6 (H)	2	0
Écrou hexagonal à embase M8 (H)	6	6
Boulon M8 (Long) (K)	6	6

Boulon M6 (Long) (L)	2	0
Rondelle plate en nylon M8 (M)	4	4

REMARQUE : Le générateur est fourni avec un seul (1) sachet de pièces de quincaillerie : l'ensemble A ou B.

3. Si certaines pièces sont absentes du colis, contactez le Service client de Generac au 1-888-GENERAC (1-888-436-3722) en vous munissant du nom du modèle et du numéro de série de l'appareil.
4. Consignez le nom du modèle, le numéro de série et la date d'achat sur la page de garde de ce manuel.

Assemblage



⚠ AVERTISSEMENT

Consultez le manuel. Lisez complètement le manuel et assurez-vous d'en comprendre le contenu avant d'utiliser l'appareil. Une mauvaise compréhension du manuel ou de l'appareil consigne pourrait entraîner la mort ou des blessures graves. (000100a)

Si vous rencontrez des problèmes lors de l'assemblage, contactez le Service client de Generac au 1-888-GENERAC (1-888-436-3722). Veuillez avoir le nom de modèle et le numéro de série à portée de main.

Pour installer les accessoires, vous aurez besoin des outils suivants :

Pince à bec effilé

Clé à cliquet

Douille de 8 mm

Douille de 12 mm

Douille de 13 mm

Clé de 10 mm

Clé de 13 mm

Clé de 8 mm (2) (démarrage électrique uniquement)

REMARQUE : Les roues ne sont pas destinées à un usage sur route.

Voir [Figure 2-9](#).

Installez les roues comme suit :

1. Faites coulisser la goupille d'essieu (E) dans la roue (B), dans le support de roues du châssis, et dans la rondelle plate de 1/2 po (G).

2. Insérez la goupille fendue (F) à travers la goupille d'essieu (E). Pour bloquer les goupilles fendues en place, pliez leurs languettes vers l'extérieur.

Installez les pieds du châssis et les butées en caoutchouc comme suit :

1. Faites coulisser les boulons à tête hexagonale (L) dans la butée en caoutchouc (D), puis dans le pied du châssis (C) (s'ils ne sont pas pré-assemblés).
2. Faites coulisser les boulons à tête hexagonale (K) dans les trous du longeron du châssis.
3. Faites coulisser le pied du châssis (C) sur les boulons à tête hexagonale (K). Installez les écrous de blocage à embase (J).

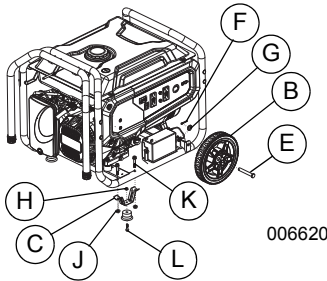

006620

Figure 2-9. Montage des roues et du châssis

Voir Figure 2-10.

Installez la poignée comme suit :

1. Faites coulisser les boulons longs (K) dans le support de poignée et dans la poignée (A). Installez les écrous hexagonaux (J).

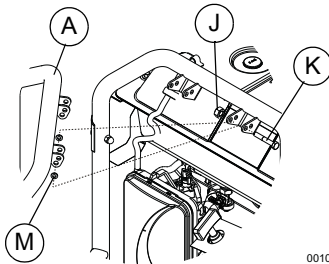

001027

Figure 2-10. Montage de la poignée

Raccordement des câbles de la batterie (démarrage électrique uniquement)

L'appareil est expédié avec les câbles de batterie débranchés.

Pour les brancher, vous aurez besoin de deux clés polygonales de 8 mm. Voir Figure 4-5.

1. Coupez les attaches retenant les câbles de batterie et retirez le couvercle rouge des bornes de la batterie.

2. Commencez par raccorder les câbles rouges à la borne positive (+) de la batterie à l'aide du boulon et de l'écrou fournis.
3. Assurez-vous que les raccords sont bien fixés et faites glisser la gaine en caoutchouc par-dessus la borne positive (+) de la batterie et les fixations.
4. Raccordez ensuite les câbles noirs à la borne négative (-) de la batterie à l'aide du boulon et de l'écrou fournis. Faites glisser la gaine en caoutchouc par-dessus la borne négative (-) de la batterie et les fixations.
5. Assurez-vous que tous les raccords sont bien fixés.

REMARQUE : Si la batterie ne parvient pas à démarrer le moteur, chargez-la à l'aide du chargeur de 12 V fourni dans la boîte d'accessoires (voir la section **Chargement de la batterie (unités à démarrage électrique uniquement)** pour plus de détails).

Ajout d'huile moteur

⚠ MISE EN GARDE

Domages au moteur. Vérifiez que le type et la quantité de l'huile à moteur sont adéquats avant de démarrer le moteur. Le non-respect de cette consigne pourrait causer des dommages au moteur. (000135)

1. Placez le générateur sur une surface plane.
2. Vérifiez que la zone de remplissage d'huile est propre.
3. Retirez le bouchon de remplissage d'huile et essuyez la jauge. Voir Figure 2-11.

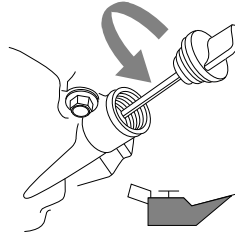

000115

Figure 2-11. Retrait de la jauge

4. Ajoutez l'huile moteur recommandée, comme indiqué dans le tableau suivant.

REMARQUE : Utilisez de l'huile à base de pétrole (fournie) pendant le rodage, puis de l'huile synthétique par la suite..

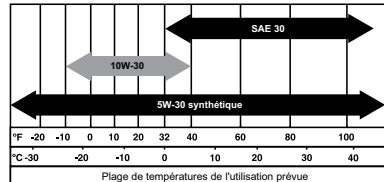

000399

REMARQUE : Certains appareils possèdent plusieurs orifices de remplissage d'huile. Il n'est pas nécessaire d'utiliser plus d'un point de remplissage.

5. Vissez la jauge dans le col de remplissage d'huile. Contrôlez le niveau d'huile une fois la jauge bien en place au fond du réservoir.
6. Voir [Figure 2-12](#). Retirez la jauge et vérifiez que le niveau d'huile se situe dans la plage permettant un fonctionnement sûr.

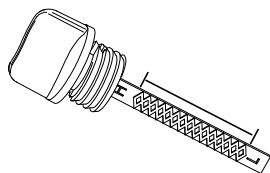

000116

Figure 2-12. Plage de fonctionnement sûr

7. Placez le bouchon de remplissage d'huile / la jauge et serrez manuellement.

Carburant



▲ DANGER

Explosion et incendie. Le carburant et ses vapeurs sont extrêmement inflammables et explosifs. Ajoutez du carburant dans un endroit bien aéré. Gardez l'appareil loin du feu et des étincelles. Le non-respect de cette consigne entraînera la mort ou des blessures graves. (000105)



▲ AVERTISSEMENT

Injection de liquide. Cette machine produit des flux de liquide à haute pression qui peuvent percer la peau. L'injection de liquide peut provoquer des blessures graves, voire mortelles. (000106b)

Les spécifications relatives au carburant sont les suivantes :

- Essence propre sans plomb.
 - Indice d'octane minimum de 87 / 87 AKI (91 RON).
 - Teneur en éthanol (essence-alcool) admissible jusqu'à 10 % (lorsque possible, un carburant premium sans éthanol est recommandé).
 - N'UTILISEZ PAS de carburant E85.
 - N'UTILISEZ PAS de mélange d'huile et d'essence.
 - NE MODIFIEZ PAS le moteur pour le faire fonctionner avec d'autres carburants. Stabilisez le niveau de carburant avant d'entreposer le générateur.
1. Vérifiez que l'appareil est en position ARRÊT et laissez-le refroidir pendant au moins deux minutes avant de faire le plein de carburant.
 2. Placez l'appareil de niveau dans une zone bien ventilée.
 3. Nettoyez la zone environnant le bouchon du réservoir de carburant et retirez-le lentement.

4. Ajoutez lentement le carburant recommandé (A). Ne remplissez pas à ras bord (B). Voir [Figure 2-13](#).
5. Remettez le bouchon du réservoir de carburant en place.

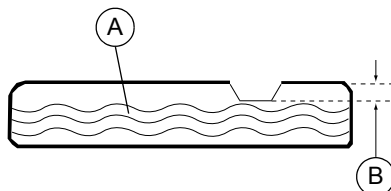

000400

Figure 2-13. Ajout du carburant recommandé

REMARQUE : Avant de démarrer l'appareil, attendez que le carburant déversé hors du réservoir s'évapore.

REMARQUE IMPORTANTE : Il est important d'empêcher la formation de dépôts de gomme dans les pièces du circuit de carburant telles que le carburateur, le tuyau de carburant et le réservoir durant l'entreposage. Les carburants à base d'alcool (appelés essence-alcool, éthanol ou méthanol) peuvent attirer l'humidité, ce qui entraîne une séparation et la formation d'acides durant l'entreposage. Les gaz acides peuvent endommager le circuit de carburant d'un moteur entreposé. Afin d'éviter tout problème de moteur, le circuit de carburant doit être vidé avant tout entreposage de plus de 30 jours. Voir la section [Entreposage](#). N'utilisez jamais de produits nettoyants pour moteur ou carburateur dans le réservoir de carburant; cela risquerait de causer des dommages permanents.

Section 3 Fonctionnement

Questions relatives au fonctionnement

Si vous avez des questions concernant l'utilisation et l'entretien de l'équipement, contactez le Service client de Generac au 1-888-GENERAC (1-888-436-3722).

Avant de démarrer le moteur

1. Vérifiez que le niveau d'huile moteur est correct.
2. Vérifiez que le niveau de carburant est correct.
3. Vérifiez que l'appareil est installé à niveau dans une zone bien ventilée, et que l'accès à l'appareil est correctement dégagé.

Préparation du générateur à l'utilisation



⚠ DANGER

Asphyxie. Le moteur en marche produit du monoxyde de carbone, un gaz inodore, incolore et toxique. Le monoxyde de carbone, s'il n'est pas évité, entraînera la mort ou des blessures graves.

(000103)



⚠ AVERTISSEMENT

Asphyxie. Toujours utiliser à l'intérieur une alarme à monoxyde de carbone fonctionnant sur pile, installée selon les instructions du fabricant. Sinon, cela pourra entraîner la mort ou des blessures graves.

(000178a)



⚠ DANGER

Risques d'asphyxie. Le système d'échappement doit être correctement entretenu. N'apportez aucune modification au système d'échappement, vous risqueriez de le rendre dangereux ou non conforme aux codes et/ou normes applicables au niveau local. Le non-respect de cette consigne provoquerait des blessures graves, voire mortelles.

(000179b)



⚠ AVERTISSEMENT

Risque d'incendie. N'utilisez pas le générateur sans le pare-étincelles. Le non-respect de cette consigne pourrait entraîner la mort ou des blessures graves.

(000118a)



⚠ AVERTISSEMENT

Risque d'incendie. Les surfaces chaudes peuvent enflammer des matériaux combustibles, ce qui pourrait causer un incendie. Un incendie pourrait entraîner la mort ou des blessures graves.

(000110)



⚠ AVERTISSEMENT

Surfaces chaudes. Lorsque vous utilisez l'appareil, ne touchez pas aux surfaces chaudes. Gardez l'appareil loin des matériaux combustibles lorsqu'il fonctionne. Le contact avec des surfaces chaudes pourrait entraîner des brûlures graves ou un incendie.

(000108)

⚠ MISE EN GARDE

Domages à l'équipement et aux biens. Débranchez les charges électriques avant de démarrer ou d'arrêter l'appareil. Le non-respect de cette consigne pourrait causer des dommages à l'équipement et aux biens.

(000136)

Mise à la terre du générateur utilisé comme appareil portatif

Le générateur est équipé d'une mise à la terre pour équipements raccordant le châssis du générateur aux bornes de mise à la terre des prises c.a. (voir dispositions NEC 250.34 A). Cette méthode permet d'utiliser le générateur à la façon d'un appareil portatif sans avoir à mettre à la terre le châssis du générateur, tel que spécifié par les dispositions NEC 250.34. Voir [Figure 3-1](#).

- Neutre raccordé au châssis.

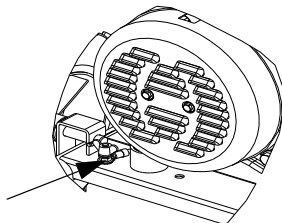

000227

Figure 3-1. Mise à la terre du générateur

Exigences spéciales

Passez en revue toutes les réglementations de l'Occupational Safety and Health Administration (OSHA), ainsi que tous les codes et ordonnances applicables à l'usage prévu du générateur.

Consultez un électricien qualifié, un inspecteur en électricité ou l'organisme local compétent :

- Dans certaines régions, les générateurs doivent être enregistrés auprès des compagnies d'électricité locales.
- Si le générateur est utilisé sur un site de construction, des réglementations supplémentaires peuvent s'imposer.

Raccordement du générateur au réseau électrique d'un bâtiment

Il est recommandé d'utiliser un commutateur de transfert manuel pour le branchement direct à un circuit électrique du bâtiment. Le raccordement d'un générateur portatif à un circuit électrique de bâtiment doit être effectué par un électricien qualifié en stricte conformité avec tous les codes et lois électriques nationaux et locaux.

Connaître les limites de son générateur

Une surcharge peut endommager le générateur et les appareils électriques connectés à celui-ci. Pour éviter toute surcharge, respectez les consignes suivantes :

- Additionnez les puissances respectives de tous les appareils électriques à connecter

simultanément. Ce total ne doit JAMAIS être supérieur à la puissance nominale du générateur.

- La puissance nominale des ampoules est indiquée sur celles-ci. La puissance nominale des outils, appareils et moteurs est indiquée sur une étiquette ou un autocollant apposé sur ceux-ci.
- Si la puissance d'un outil, appareil ou moteur n'est pas indiquée, multipliez la tension par l'intensité pour la déterminer (tension x intensité = puissance).
- Certains moteurs électriques, notamment ceux à induction, nécessitent environ trois fois plus de puissance pour démarrer que pour tourner. Cette surtension ne dure que quelques secondes au démarrage du moteur. Assurez-vous de la disponibilité d'une puissance de démarrage élevée lors de la sélection des appareils à connecter au générateur :

1. Déterminez la puissance nécessaire au démarrage du plus gros moteur.
2. Ajoutez à ce chiffre la puissance nécessaire au fonctionnement de toutes les autres charges connectées.

Le Guide de référence de la puissance requise vous aidera à déterminer le nombre d'appareils pouvant être simultanément alimentés par le générateur.

REMARQUE : Toutes les valeurs indiquées sont fournies à titre de référence uniquement. Pour connaître la puissance requise par un appareil, consultez l'étiquette apposée sur celui-ci.

Guide de référence de la puissance requise

Appareil	Puissance de fonctionnement
*Climatiseur (12 000 BTU)	1700
*Climatiseur (24 000 BTU)	3800
*Climatiseur (40 000 BTU)	6000
Chargeur de batterie (20 A)	500
Ponceuse à courroie (3")	1000
Scie à chaîne	1200
Scie circulaire (6-1/2")	800 à 1 000
*Sècheuse à linge (électrique)	5750
*Sècheuse à linge (au gaz)	700
*Laveuse à linge	1150
Cafetière	1750
*Compresseur (1 HP)	2000
*Compresseur (3/4 HP)	1800
*Compresseur (1/2 HP)	1400
Fer à friser	700
*Déshumidificateur	650

Ponceuse à disque (9")	1200
Coupe-bordures	500
Couverture chauffante	400
Cloueuse électrique	1200
Cuisinière électrique (par élément)	1500
Poêle à frêle électrique	1250
*Congélateur	700
*Ventilateur de chaudière (3/5 HP)	875
Ouvre-porte de garage	500 à 750
Sèche-cheveux	1200
Perceuse à main	250 à 1100
Taille-haie	450
Clé à chocs	500
Fer à repasser	1200
*Pompe à jet	800
Tondeuse à gazon	1200
Ampoule	100
Four à micro-ondes	700 à 1 000
*Réfrigérateur de lait	1100
Brûleur à mazout de chaudière	300
Radiateur à mazout (140 000 BTU)	400
Radiateur à mazout (85 000 BTU)	225
Radiateur à mazout (30 000 BTU)	150
*Pistolet à peinture sans air (1/3 HP)	600
Pistolet à peinture sans air (portatif)	150
Radio	50 à 200
*Réfrigérateur	700
Mijoteuse	200
*Pompe immergée (1-1/2 HP)	2800
*Pompe immergée (1 HP)	2000
*Pompe immergée (1/2 HP)	1500
*Pompe de vidange	800 à 1050
*Scie circulaire à table (10")	1750 à 2000
Téléviseur	200 à 500
Grille-pain	1000 à 1650
Coupe-herbe	500
*Prévoyez 3 fois la puissance indiquée pour le démarrage de ces appareils.	

Transport/Inclinaison de l'appareil

Ne faites pas fonctionner, n'entrez pas et ne transportez pas l'appareil incliné à un angle de plus de 15°.

Démarrage des moteurs à démarrage manuel



⚠ AVERTISSEMENT

Risque lié au lanceur à rappel. Le cordon du lanceur à rappel pourrait se rétracter de façon inattendue. Un effet de rebond pourrait entraîner la mort ou des blessures graves.

(000183)

⚠ MISE EN GARDE

Domages à l'équipement et aux biens. Débranchez les charges électriques avant de démarrer ou d'arrêter l'appareil. Le non-respect de cette consigne pourrait causer des dommages à l'équipement et aux biens.

(000136)

1. Avant de démarrer le moteur, débranchez toutes les charges électriques des prises de l'appareil.
2. Placez le générateur sur une surface plane.
3. Voir [Figure 3-2](#). Ouvrez le robinet d'arrêt de carburant (A)..

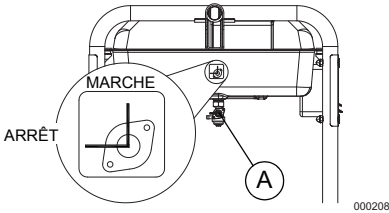

000208

Figure 3-2. Robinet d'arrêt de carburant

4. Réglez l'interrupteur Démarrage/Marche/arrêt du moteur sur Marche (démarrage manuel uniquement). Voir [Figure 2-2](#).
5. Faites glisser le bouton de l'étrangleur (C) en position Étranglement Max (gauche). Voir [Figure 3-3](#).

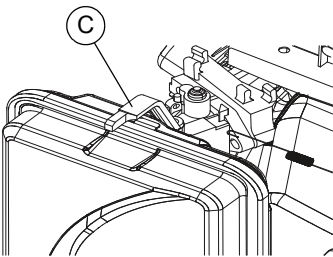

000209

Figure 3-3. Position du bouton de l'étrangleur

6. Saisissez fermement la poignée du lanceur à rappel et tirez lentement jusqu'à ressentir une résistance accrue. Tirez rapidement vers le haut et à l'écart.
7. Lorsque le moteur démarre, placez le bouton de l'étrangleur en position 1/2 jusqu'à ce que le moteur tourne sans à-coups, puis en position Marche. Si le moteur hésite, remplacez le bouton de l'étrangleur en position 1/2 jusqu'à ce que le moteur

tourne sans à-coups, puis en position Marche.

REMARQUE : Si le moteur se lance, mais ne continue pas à tourner, placez le levier d'étrangleur en position Étranglement max, puis renouvelez la procédure de démarrage.

REMARQUE IMPORTANTE : Ne surchargez pas le générateur. Ne surchargez pas non plus les prises individuelles du panneau. Ces prises sont protégées contre les surcharges par des disjoncteurs à réarmement par bouton-poussoir. En cas de dépassement de l'intensité nominale de l'un des disjoncteurs, celui-ci s'ouvre pour couper l'alimentation électrique de la prise associée. Lisez attentivement la section [Connaitre les limites de son générateur](#).

Démarrage des moteurs à démarrage électrique

⚠ MISE EN GARDE

Domages à l'équipement et aux biens. Débranchez les charges électriques avant de démarrer ou d'arrêter l'appareil. Le non-respect de cette consigne pourrait causer des dommages à l'équipement et aux biens.

(000136)

1. Avant de démarrer le moteur, débranchez toutes les charges électriques des prises de l'appareil.
2. Placez le générateur sur une surface plane.
3. Ouvrez le robinet d'arrêt de carburant. Voir [Figure 3-2](#).
4. Tirez le bouton d'étrangleur vers l'extérieur sur la position « Full Choke » (étranglement maximal). Voir [Figure 3-3](#).
5. Réglez l'interrupteur MARCHÉ/ARRÊT/DÉMARRAGE en position DÉMARRAGE. Au démarrage du moteur, relâchez l'interrupteur en position MARCHÉ.
6. Lorsque le moteur démarre, placez le bouton d'étrangleur en position 1/2 étranglement jusqu'à ce que le moteur tourne sans à-coups, puis en position MARCHÉ. Si le moteur hésite, remplacez le bouton d'étrangleur en position 1/2 étranglement jusqu'à ce que le moteur tourne sans à-coups, puis en position MARCHÉ.

Démarrage manuel

Le générateur est équipé d'un lanceur à rappel manuel, utilisable si la batterie est déchargée.

REMARQUE : L'interrupteur doit se trouver en position MARCHÉ. Utilisez l'une des prises du générateur avec le chargeur de batterie fourni, afin de charger la batterie lorsque le générateur fonctionne.

Pour effectuer un démarrage manuel :

1. Saisissez fermement la poignée du lanceur à rappel et tirez lentement jusqu'à ressentir une résistance accrue.
2. Tirez rapidement la poignée vers vous pour démarrer le moteur.

3. Suivez la même procédure avec le bouton de l'étrangleur.

REMARQUE : Si le moteur se lance, mais ne continue pas à tourner, placez le levier d'étrangleur en position ÉTRANGLEMENT MAX, puis renouvelez la procédure de démarrage.

REMARQUE IMPORTANTE : **Ne surchargez pas le générateur ou les prises individuelles du panneau. Ces prises sont protégées contre les surcharges par des disjoncteurs à réarmement par bouton-poussoir. En cas de dépassement de l'intensité nominale de l'un des disjoncteurs, celui-ci s'ouvre pour couper l'alimentation électrique de la prise associée. Lisez attentivement la section [Connaitre les limites de son générateur](#).**

Mise à l'arrêt du générateur

MISE EN GARDE

Domages à l'équipement et aux biens. Débranchez les charges électriques avant de démarrer ou d'arrêter l'appareil. Le non-respect de cette consigne pourrait causer des dommages à l'équipement et aux biens.

(000136)

1. Arrêtez toutes les charges et débranchez-les des prises du panneau du générateur.
2. Laissez le moteur tourner sans charges pendant quelques minutes pour stabiliser les températures internes du moteur et du générateur.
3. Placez l'interrupteur Marche/Arrêt en position Arrêt.
4. Fermez le robinet de carburant.

REMARQUE : En conditions normales, fermez le robinet de carburant et laissez le générateur faire tourner la cuve du carburateur sans carburant. En cas d'urgence, placez l'interrupteur sur la position « Stop ».

Système d'arrêt en cas de faible niveau d'huile

Le moteur est équipé d'un capteur de faible niveau d'huile conçu pour couper automatiquement le moteur lorsque le niveau d'huile chute en dessous d'un niveau spécifié. Tant que le réservoir d'huile ne sera pas rempli au niveau approprié, le moteur ne fonctionnera pas.

REMARQUE IMPORTANTE : Vérifiez les niveaux d'huile moteur et de carburant avant toute utilisation.

Chargement de la batterie (unités à démarrage électrique uniquement)

AVERTISSEMENT



Risque d'explosion. Les batteries émettent des gaz explosifs pendant qu'elles se chargent. Gardez-le loin du feu et des étincelles. Portez de l'équipement de protection quand vous travaillez avec des batteries. Le non-respect de cette consigne pourrait entraîner la mort ou des blessures graves. (000138a)

AVERTISSEMENT

Risque de brûlures. Les batteries contiennent de l'acide sulfurique et peuvent causer des brûlures chimiques sévères. Portez de l'équipement de protection quand vous travaillez avec des batteries. Le non-respect de cette consigne pourrait entraîner la mort ou des blessures graves. (000138a)

REMARQUE : L'appareil est expédié avec la batterie complètement chargée. Les batteries n'étant pas utilisées pendant une période prolongée risquent de se décharger partiellement. Si la batterie ne parvient pas à démarrer le moteur, branchez le chargeur de 12 V fourni dans la boîte d'accessoires. **FAIRE FONCTIONNER LE GÉNÉRATEUR NE CHARGE PAS LA BATTERIE.**

Utilisez la prise du chargeur de batterie pour maintenir la batterie chargée et prête à l'emploi. La recharge des batteries doit exclusivement s'effectuer dans un endroit sec.

1. Branchez le chargeur sur le connecteur d'entrée du chargeur de batterie, situé sur le panneau de commande. Voir [Figure 3-4](#). Branchez l'autre extrémité de la prise du chargeur de batterie sur une prise murale de 120 V c.a.
2. Débranchez le chargeur de batterie de la prise murale et du connecteur du panneau de commande si le générateur doit être utilisé.

BATTERY



CHARGER INPUT

000423

Figure 3-4. Connecteur d'entrée du chargeur de batterie

AVERTISSEMENT

Risque environnemental. Recyclez toujours les batteries dans un centre de recyclage officiel, conformément aux lois et aux réglementations locales. Le non-respect de cette consigne pourrait causer des dommages à l'environnement, la mort ou des blessures graves. (000228)

Section 4 Maintenance et dépannage

Entretien

Un entretien régulier permet d'améliorer les performances et de prolonger la durée de vie du moteur/de l'équipement. Generac Power Systems, Inc. préconise que tous les travaux d'entretien soient menés par un fournisseur de services d'entretien agréé. Pour l'entretien régulier, le remplacement ou la réparation des appareils et des systèmes de contrôle des émissions, le propriétaire peut faire appel à la personne ou à l'atelier de réparation de son choix. Toutefois, pour obtenir un service de garantie relatif au contrôle des émissions sans frais, cette tâche doit être confiée à un fournisseur de services d'entretien agréé. Consultez la garantie en matière d'émissions.

REMARQUE : Pour toute question relative au remplacement des composants, contactez le Service client de Generac au 1-888-GENERAC (1-888-436-3722).

Calendrier de maintenance

Respectez les intervalles de maintenance, en tenant toujours compte de la première occurrence selon l'utilisation.

REMARQUE : Des conditions difficiles imposent des opérations de maintenance plus fréquentes.

REMARQUE : Pour obtenir des pièces de rechange, rendez-vous sur www.generac.com ou contactez un CRIA.

REMARQUE : Les différents réglages et réparations requis doivent être effectués chaque saison comme détaillé dans le tableau suivant.

À chaque utilisation
Vérification du niveau d'huile moteur
Toutes les 100 heures ou à chaque saison*
Vidange d'huile ‡
Inspection/Nettoyage du pare-étincelles
Chaque saison
Remplacement de la bougie d'allumage
Vérification du jeu de soupapes***
Toutes les 200 heures ou à chaque saison
Inspection/nettoyage du filtre à air***

- ‡ Changez l'huile au bout des 30 premières heures de fonctionnement, puis chaque saison par la suite.
- * Remplacez l'huile et le filtre à huile chaque mois en cas de charge lourde ou de températures élevées.
- ** Nettoyez le filtre à air plus souvent en cas d'environnement sale ou poussiéreux. Si les pièces du filtre à air ne peuvent pas être nettoyées correctement, remplacez-les.
- *** Contrôlez le jeu de soupapes et ajustez-le si nécessaire après les 50 premières heures de fonctionnement, puis toutes les 300 heures par la suite.

Maintenance préventive

Des saletés ou des débris peuvent provoquer des dysfonctionnements et endommager l'équipement. Nettoyez le générateur quotidiennement ou avant chaque utilisation. Maintenez la zone environnant le silencieux libre de tout débris combustible. Inspectez toutes les fentes de refroidissement du générateur.

AVERTISSEMENT

Risques de blessure. Attention à ne jamais introduire d'objets via les fentes de refroidissement. Le générateur peut démarrer à tout moment, et ainsi provoquer des blessures sérieuses, voire mortelles, et endommager considérablement l'appareil. (000142a)

- Nettoyez les surfaces externes à l'aide d'un chiffon humide.
- Éliminez la crasse, les résidus d'huile, etc., à l'aide d'une brosse douce.
- Éliminez les saletés et les débris à l'aide d'un aspirateur.
- Vous pouvez utiliser de l'air à basse pression (25 psi max.) pour souffler les saletés. Inspectez toutes les fentes de refroidissement du générateur. Ces fentes doivent rester propres et dégagées.

REMARQUE : N'utilisez JAMAIS un boyau d'arrosage pour nettoyer le générateur. De l'eau risquerait de pénétrer dans le circuit de carburant du moteur, provoquant ainsi des dysfonctionnements. En cas de pénétration d'eau dans le générateur par les fentes de refroidissement, une partie de cette eau se loge dans les creux et crevasses du rotor ainsi que dans l'isolation des enroulements du stator. L'accumulation d'eau et de saletés au niveau des enroulements internes du générateur peut réduire la résistance d'isolement des enroulements.

Maintenance du moteur

AVERTISSEMENT

Démarrage accidentel. Débranchez les câbles de bougie lorsque vous travaillez sur l'appareil. Le non-respect de cette consigne pourrait entraîner la mort ou des blessures graves. (000141)

Recommandations relatives à l'huile moteur

Afin que la garantie du produit reste en vigueur, l'entretien de l'huile à moteur doit être fait conformément aux recommandations du présent manuel. Pour un entretien facile, des trousse d'entretien conçues pour cet appareil sont offertes par le fabricant. Elles comprennent de l'huile à moteur, un filtre à huile, un filtre à air, des bougies d'allumage, un chiffon et un entonnoir. Ces trousse sont disponibles auprès d'un fournisseur indépendant de services d'entretien agréé.

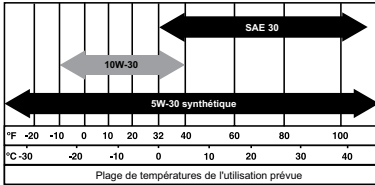

000399

Inspection du niveau d'huile moteur



⚠ AVERTISSEMENT

Risque de brûlures. Laissez refroidir le moteur avant de vidanger l'huile ou le liquide de refroidissement. Le non-respect de cette consigne pourrait entraîner la mort ou des blessures graves.

(000139)

Inspectez le niveau d'huile moteur avant chaque utilisation ou toutes les 8 heures de fonctionnement.

1. Placez le générateur sur une surface plane.
2. Nettoyez la zone de remplissage d'huile.
3. Voir la Figure 4-1. Retirez le bouchon de remplissage d'huile et essuyez la jauge.

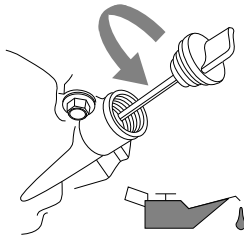

000115

Figure 4-1. Remplissage d'huile moteur

4. Vissez la jauge dans le col de remplissage d'huile. Retirez la jauge et vérifiez que le niveau d'huile se situe dans la plage permettant un fonctionnement sûr. Voir Figure 4-2.

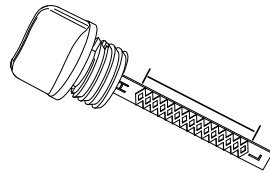

000116

Figure 4-2. Plage de fonctionnement sûr

5. Ajoutez la quantité requise d'huile moteur recommandée.
6. Réinstallez le bouchon de remplissage d'huile et serrez à la main.

REMARQUE : Certains appareils possèdent plusieurs orifices de remplissage d'huile. Il n'est pas nécessaire d'utiliser plus d'un point de remplissage.

Vidange de l'huile moteur

⚠ AVERTISSEMENT

Démarrage accidentel. Débranchez les câbles de bougie lorsque vous travaillez sur l'appareil. Le non-respect de cette consigne pourrait entraîner la mort ou des blessures graves.

(000141)

Si vous utilisez le générateur dans un environnement extrêmement contraignant, sale, poussiéreux ou chaud, remplacez l'huile plus fréquemment.

REMARQUE : Ne polluez pas. Conservez les ressources. Jetez l'huile usée dans un centre de collecte des déchets approprié.

Assurez-vous que le moteur est toujours chaud, puis changez l'huile selon la procédure suivante :

1. Placez le générateur sur une surface plane.
2. Débranchez le fil de la bougie et placez-le à l'écart de celle-ci pour éviter tout contact.
3. Nettoyez la zone de remplissage d'huile et le bouchon de vidange d'huile.
4. Retirez le bouchon de remplissage d'huile.
5. Retirez le bouchon du tuyau de vidange d'huile et purgez la totalité de l'huile dans un bac adapté.
6. Remettez le bouchon de vidange d'huile en place et serrez-le fermement.
7. Versez lentement l'huile dans l'orifice de remplissage jusqu'à ce que le niveau d'huile se situe entre les repères L et H sur la jauge. **NE REMPLISSEZ PAS** à ras bord.
8. Remettez le bouchon de remplissage d'huile en place et serrez-le manuellement.
9. Essuyez l'huile éventuellement déversée hors du réservoir.
10. Mettez l'huile au rebut conformément à toutes les réglementations applicables.

Filtre à air

Si le filtre à air est sale, le moteur ne fonctionne pas correctement et risque d'être endommagé. Effectuez la maintenance du filtre à air plus souvent en cas d'environnement sale ou poussiéreux.

Pour procéder à la maintenance du filtre à air :

1. Voir **Figure 4-3**. Tournez le bouton (A) et retirez le capot du filtre à air.
2. Rincez le filtre à l'eau savonneuse. Essorez-le dans un chiffon propre, **SANS LE TORDRE**.
3. Nettoyez le couvercle du filtre à air avant de le remettre en place.

REMARQUE : Pour commander un filtre à air neuf, communiquez avec le CRIA le plus proche en composant le 1-888-GENERAC (1-888-436-3722).

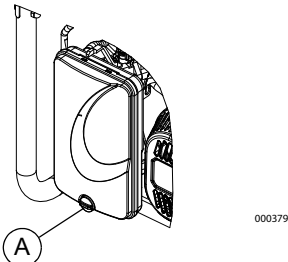

Figure 4-3. Filtre à air

Entretien de la bougie

Pour effectuer la maintenance de la bougie :

1. Nettoyez soigneusement la zone environnant la bougie d'allumage.
2. Retirez et inspectez la bougie.
3. À l'aide d'une jauge d'épaisseurs à fil, vérifiez l'écartement des bougies d'allumage, réajustez-le à une valeur de 0,028 - 0,031 po (0,70 - 0,80 mm). Voir **Figure 4-4**.

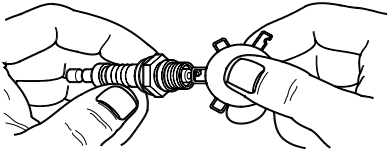

Figure 4-4. Bougie

REMARQUE : Ne remplacez la bougie d'allumage que si les électrodes sont trouées ou brûlées, ou si la porcelaine est fissurée. Utilisez **EXCLUSIVEMENT** la bougie de rechange recommandée. Voir les Caractéristiques techniques.

4. Installez la bougie d'allumage en la serrant à la main, puis serrez de 3/8 à 1/2 tour à l'aide d'une clé à bougies.

Remplacement de la batterie (le cas échéant)

REMARQUE : L'appareil est expédié avec la batterie complètement chargée. Si elle n'est pas utilisée pendant une période prolongée, une batterie peut se décharger partiellement. Si la batterie ne parvient pas à démarrer le moteur, branchez le chargeur de 12 V fourni dans la boîte d'accessoires (reportez-vous à la section Charger une batterie).

REMARQUE IMPORTANTE : **Faire fonctionner le générateur ne charge pas la batterie.**

⚠ AVERTISSEMENT

Démarrage accidentel. Lorsque vous travaillez sur l'appareil débranchez le câble négatif de la batterie, puis le câble positif. Le non-respect de cette consigne pourrait entraîner la mort ou des blessures graves. (000130)

Voir **Figure 4-5**.

1. Débranchez D'ABORD la borne négative (-) (câble noir) de la batterie.
2. Débranchez ENSUITE la borne positive (+) (câble rouge) de la batterie.

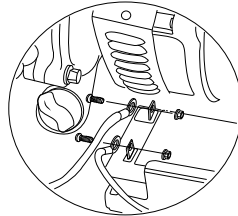

000224

Figure 4-5. Raccordement de la batterie

3. Installez une batterie neuve. Installez le support et serrez-le.
4. Raccordez D'ABORD la borne positive (+) (câble rouge) de la batterie. Faites glisser la gaine en caoutchouc par-dessus les fixations.
5. Raccordez ENSUITE la borne négative (-) (câble noir) de la batterie.
6. Faites glisser la gaine en caoutchouc par-dessus les fixations.

⚠ AVERTISSEMENT

Risque environnemental. Recyclez toujours les batteries dans un centre de recyclage officiel, conformément aux lois et aux réglementations locales. Le non-respect de cette consigne pourrait causer des dommages à l'environnement, la mort ou des blessures graves. (000228)

Inspection du silencieux et du pare-étincelles

REMARQUE : L'utilisation du moteur sur un terrain recouvert de forêt, de broussailles ou d'herbe constitue une violation de l'Article 4442 du California Public Resource Code, à moins que le système d'échappement ne soit équipé d'un pare-étincelles entretenu en bon état de fonctionnement, comme défini dans ledit article. Des lois similaires peuvent s'appliquer dans d'autres juridictions.

Pour vous procurer un pare-étincelles adapté au système d'évacuation de ce moteur, contactez le fabricant d'équipement d'origine, un revendeur ou un concessionnaire.

REMARQUE : Utilisez EXCLUSIVEMENT des pièces de rechange d'origine.

Inspectez le silencieux pour vérifier l'absence de fissures, de signes de corrosion ou d'autres dommages. Retirez le pare-étincelles (le cas échéant) et inspectez-le pour vérifier qu'il n'est pas endommagé, ni obstrué par es dépôts de calamine. Remplacez les pièces endommagées.

Inspection de l'écran du pare-étincelles



⚠ AVERTISSEMENT

Surfaces chaudes. Lorsque vous utilisez l'appareil, ne touchez pas aux surfaces chaudes. Gardez l'appareil loin des matériaux combustibles lorsqu'il fonctionne. Le contact avec des surfaces chaudes pourrait entraîner des brûlures graves ou un incendie (000108)

1. Desserrez le collier de fixation (A) et retirez la vis. Voir [Figure 4-6](#).
2. Inspectez l'écran (B) et remplacez-le s'il est tordu, perforé ou endommagé. Si l'écran semble en bon état, nettoyez-le à l'aide d'un solvant disponible dans le commerce.
3. Remettez le cône (C) et l'écran (B) du pare-étincelles en place. Fixez-les à l'aide de la vis et du collier de fixation.

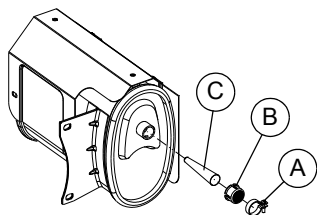

Figure 4-6. Écran du pare-étincelles

Jeu de soupapes

IMPORTANT : Veuillez communiquer avec un fournisseur de services d'entretien agréé indépendant pour de l'assistance. Un jeu de soupape approprié est essentiel pour prolonger la durée de vie du moteur.

Vérifiez le jeu des soupapes après les 50 premières heures de fonctionnement. Ajustez-le si nécessaire.

- Admission — $0,15 \pm 0,02$ mm (à froid), ($0,006'' \pm 0,0008''$)
- Échappement — $0,20 \pm 0,02$ mm (à froid), ($0,008'' \pm 0,0008''$)

Entreposage

Généralités



⚠ DANGER

Explosion et incendie. Le carburant et ses vapeurs sont extrêmement inflammables et explosifs. Entrepozez le carburant dans un endroit bien aéré. Gardez-le loin du feu et des étincelles. Le non-respect de cette consigne entraînera la mort ou des blessures graves. (000143)



⚠ AVERTISSEMENT

Risque d'incendie. Vérifiez que l'appareil a bien refroidi avant d'installer une protection de rangement et d'entreposer l'appareil. Le contact avec des surfaces chaudes pourrait entraîner un incendie. (000109)

Il est recommandé de démarrer le générateur pour le faire tourner pendant 30 minutes tous les 30 jours. Si cela s'avère impossible, respectez les consignes suivantes pour préparer l'appareil à l'entreposage.

- Ne placez JAMAIS un couvercle d'entreposage sur un générateur chaud. Laissez l'appareil refroidir à température ambiante avant de l'entreposer.
- N'entreposez JAMAIS de carburant d'une saison à une autre à moins de l'avoir traité de façon appropriée.
- Remplacez le conteneur de carburant s'il présente des traces de rouille. La présence de rouille dans le carburant provoque des dysfonctionnements du circuit de carburant.
- Recouvrez l'appareil d'un couvercle de protection adapté résistant à l'humidité.
- Entrepozez l'appareil dans un lieu propre et sec.
- Veillez à toujours entreposer le générateur et le carburant à l'écart des sources de chaleur et d'inflammation.

Préparation du circuit de carburant à l'entreposage

Tout carburant entreposé pendant plus de 30 jours risque de se dégrader et d'endommager les composants du circuit de carburant. Veillez à ce que le carburant reste frais, et utilisez un stabilisateur de carburant.

Si un stabilisateur a été ajouté au circuit de carburant, préparez le moteur pour un entreposage de longue durée. Faites tourner le moteur pendant 10 à 15 minutes pour faire circuler le stabilisateur dans l'ensemble du circuit de carburant. Un carburant préparé de façon appropriée peut être entreposé pendant un maximum de 24 mois.

REMARQUE : Si le carburant n'a pas été traité avec un stabilisateur, il doit être purgé dans un conteneur adapté. Faites tourner le moteur jusqu'à ce qu'il s'arrête par manque de carburant. Il est recommandé d'utiliser un stabilisateur dans le conteneur d'entreposage afin de conserver le carburant frais.

1. Vidangez l'huile moteur.
2. Retirez la bougie.

- Versez une cuillère à table (5-10 cm³) d'huile moteur propre ou vaporisez un agent anti-buée adapté dans le cylindre.



⚠ AVERTISSEMENT

Perte de la vision. Une protection oculaire est requise pour éviter les projections provenant du trou de bougier d'allumage pendant le lancement du moteur. Ne pas porter de protection oculaire pourrait entraîner la perte de la vision. (000181)

- Tirez plusieurs fois la poignée du lanceur à rappel pour distribuer l'huile dans le cylindre.
- Remettez la bougie en place.

- Tirez lentement la poignée du lanceur à rappel jusqu'à ressentir une résistance. Cela a pour effet de fermer les soupapes afin d'empêcher la pénétration d'humidité dans le cylindre. Relâchez délicatement la poignée du lanceur à rappel.

Vidange d'huile

Vidangez l'huile moteur avant d'entreposer le générateur. Voir [Vidange de l'huile moteur](#).

Dépannage

PROBLÈME	CAUSE	CORRECTION
Le moteur tourne, mais aucune sortie CA n'est disponible.	<ol style="list-style-type: none"> Disjoncteur OUVERT. Mauvais raccordement ou cordon défectueux. Appareil raccordé défectueux. Défaillance interne au générateur. Prise du DDFT OUVERTE (si présent). 	<ol style="list-style-type: none"> Réarmez le disjoncteur. Contrôlez et réparez. Raccordez un autre appareil qui est en bon état. Communiquez avec un CRIA. Corrigez le défaut de mise à la terre et appuyez sur le bouton de réinitialisation sur la prise du DDFT (si présent).
Le moteur tourne correctement sans charge, mais pas en présence d'une charge.	<ol style="list-style-type: none"> Court-circuit dans une charge connectée. Générateur surchargé. Régime moteur trop lent. Court-circuit interne au générateur. Pare-étincelles bouché. 	<ol style="list-style-type: none"> Débranchez la charge électrique court-circuitée. Voir Connaitre les limites de son générateur. Communiquez avec un CRIA. Communiquez avec un CRIA. Nettoyez l'écran du pare-étincelles.
Le moteur ne démarre pas, ou démarre mais tourne de manière saccadée.	<ol style="list-style-type: none"> Robinet d'arrêt de carburant en position « OFF ». Filtre à air sale. Panne de carburant. Carburant éventé. Fil de la bougie d'allumage non raccordé à la bougie. Bougie défectueuse. Présence d'eau dans le carburant. Sur-étranglement. Niveau d'huile faible. Mélange de carburant excessivement riche. Soupape d'admission bloquée en position ouverte ou fermée. Perte de compression du moteur. 	<ol style="list-style-type: none"> Tournez le robinet d'arrêt de carburant en position « ON ». Nettoyez ou remplacez le filtre à air. Remplissez le réservoir de carburant. Purgez le réservoir de carburant et faites le plein de carburant frais. Raccordez le fil à la bougie. Remplacez la bougie d'allumage. Purgez le réservoir de carburant et faites le plein de carburant frais. Placez le levier d'étrangleur en position ouverte (pas d'étrangement). Remplissez le carter au niveau approprié. Communiquez avec un CRIA. Communiquez avec un CRIA. Communiquez avec un CRIA.

PROBLÈME	CAUSE	CORRECTION
Le moteur s'arrête en cours de fonctionnement.	<ol style="list-style-type: none"> 1. Panne de carburant. 2. Niveau d'huile faible. 3. Défaillance interne au moteur. 4. Le module CO-SENSE s'arrête en raison de l'accumulation de monoxyde de carbone si une lumière rouge clignote au niveau de l'écusson du panneau latéral. 5. Le module CO-SENSE s'arrête en raison d'une panne système si une lumière jaune clignote au niveau de l'écusson du panneau latéral. 	<ol style="list-style-type: none"> 1. Remplissez le réservoir de carburant. 2. Remplissez le carter au niveau approprié. 3. Communiquez avec un CRIA. 4. Suivez toutes les instructions de sécurité et placez le générateur à l'air libre, à l'écart des fenêtres, portes et aérations. 5. Démarrez pour confirmer l'indicateur jaune clignotant en cas d'arrêt du générateur. Si le problème persiste et que le module CO-SENSE s'éteint, communiquez avec un CRIA.
Le moteur manque de puissance.	<ol style="list-style-type: none"> 1. Charge trop élevée. 2. Filtre à air sale. 3. Maintenance du moteur requise. 4. Pare-étincelles bouché. 	<ol style="list-style-type: none"> 1. Réduisez la charge (voir section Connaitre les limites de son générateur). 2. Nettoyez ou remplacez le filtre à air. 3. Communiquez avec un CRIA. 4. Nettoyez l'écran du pare-étincelles.
Le moteur rencontre des sautes de régime ou hésite.	<ol style="list-style-type: none"> 1. L'étranglement s'ouvre trop tôt. 2. Le carburateur fonctionne avec un mélange de carburant trop riche ou trop pauvre. 	<ol style="list-style-type: none"> 1. Placez le levier d'étrangleur en position intermédiaire jusqu'à ce que le moteur tourne sans à-coups. 2. Communiquez avec un CRIA.
Le moteur démarre, puis s'arrête aussitôt.	<ol style="list-style-type: none"> 1. Le module CO-SENSE s'arrête en raison de l'accumulation de monoxyde de carbone si une lumière rouge clignote au niveau de l'écusson du panneau latéral. 2. Le module CO-SENSE s'arrête en raison d'une panne système si une lumière jaune clignote au niveau de l'écusson du panneau latéral. 	<ol style="list-style-type: none"> 1. Suivez toutes les instructions de sécurité et placez le générateur à l'air libre, à l'écart des fenêtres, portes et aérations. 2. Démarrez pour confirmer l'indicateur jaune clignotant en cas d'arrêt du générateur. Si le problème persiste et que le module CO-SENSE s'éteint, communiquez avec un CRIA.

Numéro de pièce 10000029705 Rév. A 02/04/18
©2018 Generac Power Systems, Inc.
Tous droits réservés.

Les spécifications sont sujettes à modification
sans préavis. Aucune forme de reproduction n'est
autorisée sans le consentement écrit préalable de
Generac Power Systems Inc.

GENERAC®

Generac Power Systems, Inc.
S45 W29290 Hwy. 59
Waukesha, WI 53189
1-888-GENERAC (1-888-436-3722)
www.generac.com